

Kress

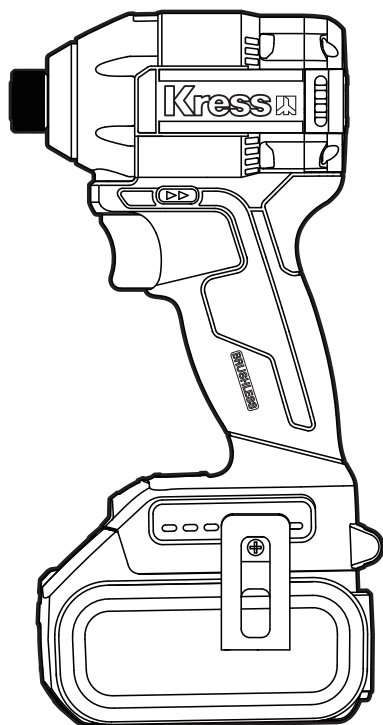

Brushless 1/4" (6,35mm) hex impact driver	EN	P06
Bürstenloser Lithium-Ionen Schlagschrauber	DE	P13
Tournevis à choc sans balais avec batterie au Lithium	FR	P20
Avvitatore a impulsi brushless agli ioni di litio	IT	P27
Atornillador de impacto con motor sin escobillas	ES	P34
Aparafusadora de impacto com motor sem escovas a bateria de iões de lítio	PT	P41
Lithium-ion borstelloze slagschroevendraaier	NL	P48
Шуруповерт ударный бесщеточный аккумуляторный (Литий-ионный)	RU	P55
Bezczotkowa wkrętarka udarowa z baterią litowo-jonową	PL	P63

KUB61 KUB61.91

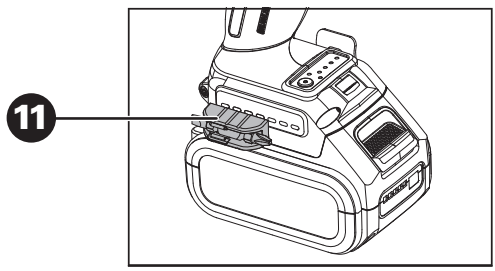
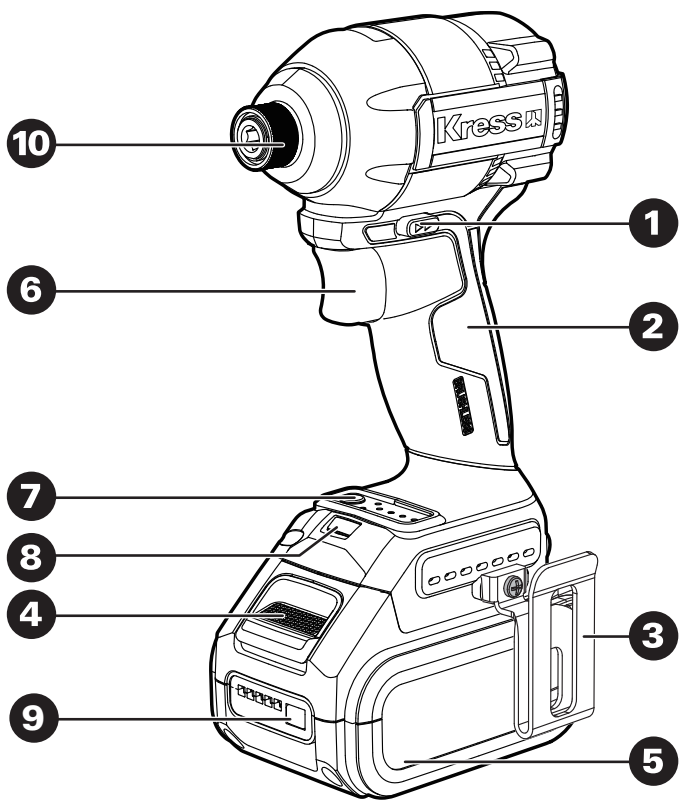

A1

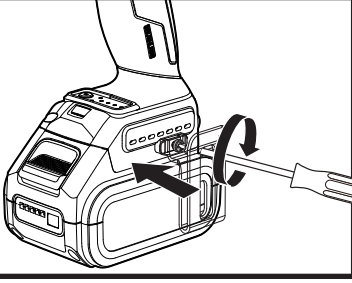

A2

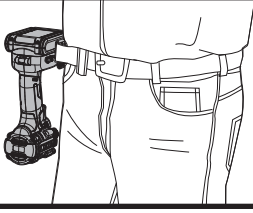

A3

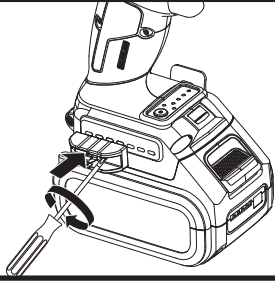

A4

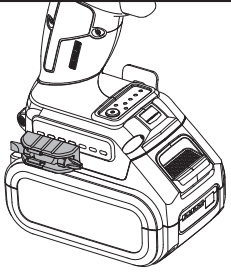

B1

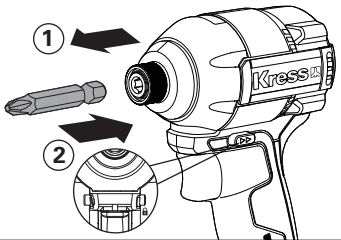

B2

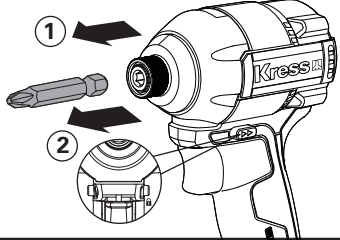

C1

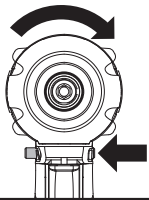

C2

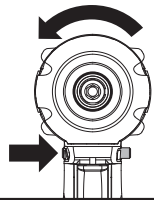

C3

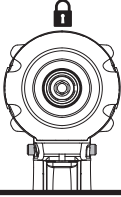

D

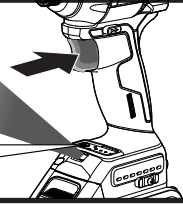
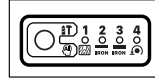

ORIGINAL INSTRUCTIONS

PRODUCT SAFETY

GENERAL POWER TOOL

SAFETY WARNINGS



WARNING Read all safety warnings, instructions, illustrations and specifications provided with this power tool. Failure to follow all instructions listed below may result in electric shock, fire and/or serious injury.

Save all warnings and instructions for future reference.

The term "power tool" in the warnings refers to your mains-operated (corded) power tool or battery-operated (cordless) power tool.

1) Work area safety

- a) **Keep work area clean and well lit.** Cluttered or dark areas invite accidents.
- b) **Do not operate power tools in explosive atmospheres, such as in the presence of flammable liquids, gases or dust.** Power tools create sparks which may ignite the dust or fumes.
- c) **Keep children and bystanders away while operating a power tool.** Distractions can cause you to lose control.

2) Electrical safety

- a) **Power tool plugs must match the outlet. Never modify the plug in any way. Do not use any adapter plugs with earthed (grounded) power tools.** Unmodified plugs and matching outlets will reduce risk of electric shock.
- b) **Avoid body contact with earthed or grounded surfaces, such as pipes, radiators, ranges and refrigerators.** There is an increased risk of electric shock if your body is earthed or grounded.
- c) **Do not expose power tools to rain or wet conditions.** Water entering a power tool will increase the risk of electric shock.
- d) **Do not abuse the cord. Never use the cord for carrying, pulling or unplugging the power tool. Keep cord away from heat, oil, sharp edges or moving parts.** Damaged or entangled cords increase the risk of electric shock.
- e) **When operating a power tool outdoors, use an extension cord suitable for outdoor use.** Use of a cord suitable for outdoor use reduces the risk of electric shock.
- f) **If operating a power tool in a damp location is unavoidable, use a residual current device (RCD) protected supply.** Use of an RCD reduces the risk of electric shock.

3) Personal safety

- a) **Stay alert, watch what you are doing and use common sense when operating a power tool. Do not use a power tool while you are tired or under the influence of drugs, alcohol or medication.** A moment of

inattention while operating power tools may result in serious personal injury.

- b) **Use personal protective equipment. Always wear eye protection.** Protective equipment such as dust mask, non-skid safety shoes, hard hat, or hearing protection used for appropriate conditions will reduce personal injuries.
 - c) **Prevent unintentional starting. Ensure the switch is in the off-position before connecting to power source and/or battery pack, picking up or carrying the tool.** Carrying power tools with your finger on the switch or energising power tools that have the switch on invites accidents.
 - d) **Remove any adjusting key or wrench before turning the power tool on.** A wrench or a key left attached to a rotating part of the power tool may result in personal injury.
 - e) **Do not overreach. Keep proper footing and balance at all times.** This enables better control of the power tool in unexpected situations.
 - f) **Dress properly. Do not wear loose clothing or jewellery. Keep your hair and clothing away from moving parts.** Loose clothes, jewellery or long hair can be caught in moving parts.
 - g) **If devices are provided for the connection of dust extraction and collection facilities, ensure these are connected and properly used.** Use of dust collection can reduce dust-related hazards.
 - h) **Do not let familiarity gained from frequent use of tools allow you to become complacent and ignore tool safety principles.** A careless action can cause severe injury within a fraction of a second.
- #### 4) Power tool use and care
- a) **Do not force the power tool. Use the correct power tool for your application.** The correct power tool will do the job better and safer at the rate for which it was designed.
 - b) **Do not use the power tool if the switch does not turn it on and off.** Any power tool that cannot be controlled with the switch is dangerous and must be repaired.
 - c) **Disconnect the plug from the power source and/or remove the battery pack, if detachable, from the power tool before making any adjustments, changing accessories, or storing power tools.** Such preventive safety measures reduce the risk of starting the power tool accidentally.
 - d) **Store idle power tools out of the reach of children and do not allow persons unfamiliar with the power tool or these instructions to operate the power tool.** Power tools are dangerous in the hands of untrained users.
 - e) **Maintain power tools and accessories. Check for misalignment or binding of moving parts, breakage of parts and any other condition that may affect the power tool's operation. If damaged, have the power tool repaired before use.** Many

accidents are caused by poorly maintained power tools.

- f) **Keep cutting tools sharp and clean.**
Properly maintained cutting tools with sharp cutting edges are less likely to bind and are easier to control.
 - g) **Use the power tool, accessories and tool bits etc. in accordance with these instructions, taking into account the working conditions and the work to be performed.** *Use of the power tool for operations different from those intended could result in a hazardous situation.*
 - h) **Keep handles and grasping surfaces dry, clean and free from oil and grease.**
Slippery handles and grasping surfaces do not allow for safe handling and control of the tool in unexpected situations.
- 5) **Battery tool use and care**
- a) **Recharge only with the charger specified by the manufacturer.** *A charger that is suitable for one type of battery pack may create a risk of fire when used with another battery pack.*
 - b) **Use power tools only with specifically designated battery packs.** *Use of any other battery packs may create a risk of injury and fire.*
 - c) **When battery pack is not in use, keep it away from other metal objects, like paper clips, coins, keys, nails, screws or other small metal objects, that can make a connection from one terminal to another.** *Shorting the battery terminals together may cause burns or a fire.*
 - d) **Under abusive conditions, liquid may be ejected from the battery; avoid contact. If contact accidentally occurs, flush with water. If liquid contacts eyes, additionally seek medical help.** *Liquid ejected from the battery may cause irritation or burns.*
 - e) **Do not use a battery pack or tool that is damaged or modified.** *Damaged or modified batteries may exhibit unpredictable behaviour resulting in fire, explosion or risk of injury.*
 - f) **Do not expose a battery pack or tool to fire or excessive temperature.** *Exposure to fire or temperature above 130 °C may cause explosion.*
 - g) **Follow all charging instructions and do not charge the battery pack or tool outside the temperature range specified in the instructions.** *Charging improperly or at temperatures outside the specified range may damage the battery and increase the risk of fire.*
- 6) **Service**
- a) **Have your power tool serviced by a qualified repair person using only identical replacement parts.** *This will ensure that the safety of the power tool is maintained.*
 - b) **Never service damaged battery packs.** *Service of battery packs should only be performed by the manufacturer or authorized service providers.*













SCREWDRIVER SAFETY WARNING

- a) **Hold the power tool by insulated gripping surfaces, when performing an operation where the fastener may contact hidden wiring.** *Fasteners contacting a "live" wire may make exposed metal parts of the power tool "live" and could give the operator an electric shock.*

SAFETY WARNINGS FOR BATTERY PACK

- a) **Do not dismantle, open or shred cells or battery pack.**
- b) **Do not short-circuit a battery pack. Do not store battery packs haphazardly in a box or drawer where they may short-circuit each other or be short-circuited by conductive materials.** *When battery pack is not in use, keep it away from other metal objects, like paper clips, coins, keys, nails, screws or other small metal objects, that can make a connection from one terminal to another. Shorting the battery terminals together may cause burns or a fire.*
- c) **Do not expose battery pack to heat or fire. Avoid storage in direct sunlight.**
- d) **Do not subject battery pack to mechanical shock.**
- e) **In the event of battery leaking, do not allow the liquid to come into contact with the skin or eyes. If contact has been made, wash the affected area with copious amounts of water and seek medical advice.**
- f) **Keep battery pack clean and dry.**
- g) **Wipe the battery pack terminals with a clean dry cloth if they become dirty.**
- h) **Battery pack needs to be charged before use. Always refer to this instruction and use the correct charging procedure.**
- i) **Do not maintain battery pack on charge when not in use.**
- j) **After extended periods of storage, it may be necessary to charge and discharge the battery pack several times to obtain maximum performance.**
- k) **Recharge only with the charger specified by Worx. Do not use any charger other than that specifically provided for use with the equipment.**
- l) **Do not use any battery pack which is not designed for use with the equipment.**
- m) **Keep battery pack out of the reach of children.**
- n) **Retain the original product literature for future reference.**
- o) **Remove the battery from the equipment when not in use.**
- p) **Dispose of properly.**
- q) **Do not mix cells of different manufacture, capacity, size or type within a device.**
- r) **Keep the battery away from microwaves and high pressure.**

SYMBOL

	To reduce the risk of injury, user must read instruction manual
	Wear ear protection
	Wear eye protection
	Wear dust mask
	Do not burn
	Batteries may enter water cycle if disposed improperly, which can be hazardous for ecosystem. Do not dispose of waste batteries as unsorted municipal waste.
	Warning
	Wear protective gloves
	High speed
	Low speed
	Lock
	Li-Ion battery. This product has been marked with a symbol relating to 'separate collection' for all battery packs and battery pack. It will then be recycled or dismantled in order to reduce the impact on the environment. Battery packs can be hazardous for the environment and for human health since they contain hazardous substances.
	Waste electrical products must not be disposed of with household waste. Please recycle where facilities

COMPONENT LIST

1. **FORWARD/REVERSE ROTATION CONTROL**
2. **SOFT GRIP HANDLE**
3. **HOOK***
4. **BATTERY PACK RELEASE BUTTON**
5. **BATTERY PACK***
6. **ON/OFF SWITCH**
7. **SPEED ADJUSTMENT BUTTON**
8. **LED LIGHT**
9. **BATTERY CAPACITY INDICATOR**
10. **COLLET LOCKING SLEEVE**
11. **BIT CLIP***

* Not all the accessories illustrated or described are included in standard delivery.

TECHNICAL DATA

Type **KUB61 KUB61.91 (B61-designation of machinery, representative of screwdriver)**

	KUB61	KUB61.91
Voltage	20V  Max**	
No-load speed	I: 0-1200/min II: 0-2100/min III: 0-2800/min IV: 0-3600/min	
Impact rate	I: 0-1500bpm II: 0-2800bpm III: 0-3400bpm IV: 0-4200bpm	
Chuck size	1/4" Hex (6.35mm)	
Machine Weight	1.6Kg	1Kg

**Voltage measured without workload. Initial battery voltage reaches maximum of 20 volts. Nominal voltage is 18 volts.

NOISE INFORMATION

A weighted sound pressure	$L_{pA} = 80.4 \text{ dB(A)}$
K_{pA}	3 dB(A)
A weighted sound power	$L_{wA} = 91.4 \text{ dB(A)}$
K_{wA}	3 dB(A)

Wear ear protection.

VIBRATION INFORMATION

Vibration total values (triax vector sum) determined according to EN 62841:

Vibration emission value:	$a_h = 4.337 \text{ m/s}^2$
	Uncertainty $K = 1.5 \text{ m/s}^2$

The declared vibration total value and the declared noise emission value have been measured in accordance with a standard test method and may be used for comparing one tool with another. The declared vibration total value and the declared noise emission value may also be used in a preliminary assessment of exposure.

WARNING: The vibration and noise emissions during actual use of the power tool can differ from the declared value depending on the ways in which the tool is used especially what kind of workpiece is processed dependant on the following examples and other variations on how the tool is used: How the tool is used and the materials being cut or drilled.

The tool being in good condition and well maintained.
The use of the correct accessory for the tool and ensuring it is sharp and in good condition.
The tightness of the grip on the handles and if any anti vibration and noise accessories are used.
And the tool is being used as intended by its design and these instructions.

This tool may cause hand-arm vibration syndrome if its use is not adequately managed.

WARNING: To be accurate, an estimation of exposure level in the actual conditions of use should also take account of all parts of the operating cycle such as the times when the tool is switched off and when it is running idle but not actually doing the job. This may significantly reduce the exposure level over the total working period.

Helping to minimise your vibration and noise exposure risk.

Always use sharp chisels, drills and blades.
Maintain this tool in accordance with these instructions and keep well lubricated (where appropriate).
If the tool is to be used regularly then invest in anti vibration and noise accessories.
Plan your work schedule to spread any high vibration tool use across a number of days.

ACCESSORIES

	KUB61	KUB61.91
Battery pack (KAB21)	2	/
Charger (KAC21)	1	/
Bit Clip	1	1
Hook	1	1
50mm screwdriver bit	1	1

We recommend that you purchase your accessories listed in the above list from the same store that sold you the tool. Refer to the accessory packaging for further details. Store personnel can assist you and offer advice.

OPERATING INSTRUCTIONS



NOTE: Before using the tool, read the instruction book carefully.

Intended Use

This tool is intended for the fastening and loosening of bolts, nuts and various threaded fasteners.

Assembly and Operation

ACTION	FIGURE
ASSEMBLY AND ADJUSTMENT	
Assembling the Hook and Bit Clip	See Fig. A1,A2,A3, A4
Inserting the bits	See Fig. B1
Removing the bits	See Fig. B2
OPERATION	
Forward/reverse rotation control Warning: The rotation direction of machine cannot be change until it is completely stationary.	See Fig. C1,C2,C3

LED indication

Before operation, the LED light will be activated when the On/Off switch is slightly depressed, and will automatically turn off 20 seconds after the On/Off switch is released.

Both the impact starter and the battery are equipped with protection systems. When the LED flashes (about once every second, it will stop flashing when you release the switch), the system will automatically cut off the power of the tool to prolong the battery life. If the machine and battery pack are placed in the following locations, the machine may automatically power off during operation:

- **Overload:** If the tool is overloaded, the abnormally high current may be released; in this case, release the switch on the tool to stop the overloading operation; and then restart.
- **Overheat:** When the above situations occur, if the tool fails to start by pressing the switch, the tool and battery will overheat. In this case, cool the tool and battery pack before starting the switch again.
- **Low voltage:** The tool does not work when the remaining capacity is too low. In this case, remove and replace the battery pack.

See Fig. D







WARNING: To turn on the light, press the On/Off switch and make sure the Forward/Reverse Rotation Control is on right/left position.

Mode Selection

This tool comes with the adjustment functions by using four gear speeds and four auxiliary modes, which is convenient for the operator to better operate the machine for work.

You can switch between 1st/2nd/3rd/4th speed gears by quick and short press; you can switch between four auxiliary modes of wood/thin iron/thick iron/auto-stop by long press (for 1-3s).

Note: The switching of gear position/mode cannot be performed while the tool is running.

Application Mode (the auxiliary type is displayed on the panel)	Max. Impact Rate	Function	Application
Wood mode 	4200bpm	This mode helps to avoid the screw from falling out when you start drilling. The tool first turns the screw at a low speed. Then it efficiently turn the screw in at a full speed after the screw is drilled to a certain depth.	Tighten the long screws.
Thin iron mode 	The tool stops as soon as the impact starts.	This mode helps to avoid over-tightening the screws. It also increases the speed and improves the quality. The tool drives screw to rotate at high speed and stops as soon as the impact starts.	Securely tighten the self-drilling screw into the thin metal plate with good finish.
Thick iron mode 	3400bpm	This mode helps to avoid screw damage or scratches. It also increases the speed and improves the quality. The tool drives screw to rotate at high speed and reduces the speed as soon as the impact starts. Note: Release the switch trigger immediately after tightening to avoid over-tightening.	Securely tighten the self-drilling screw into the thick metal plate with good finish.
Auto-stop mode 	4200bpm	This mode helps to avoid the screw from falling out. When the bolt is loosened by reverse rotation, the tool will automatically stop when the bolt/nut is loose enough.	Loosen the bolt.

Note: The automatic speed control function only works when the switch trigger is fully pushed.

Note: The reverse auto stop function only works when the tool rotates counterclockwise for driving.

Note: Push the switch trigger and then press the button when all indicators are OFF on the panel.

Note: All lights are OFF on the switch panel when the tool is turned off to save battery power. The types of application mode can be checked by continuously pushing the switch trigger until the tool stops.

TROUBLE SHOOTING

1. I CAN NOT FIT THE BATTERY INTO THE BATTERY CHARGER. WHY?

The battery can be inserted into the charger only in one direction. Turn the battery around until it can be inserted into the slot.

2. REASONS FOR DIFFERENT BATTERY PACK WORKING TIMES

Charging time problems, as above, and having not used a battery pack for a prolonged time will reduce the battery pack working time. This can be corrected after several charge and discharge operations by charging & working with your drill. Heavy working conditions such as large screws into hard wood will use up the battery pack energy faster than lighter working conditions. Do not re-charge your battery pack below 0°C (32 °F) and above 40°C (104 °F) as this will affect performance.

MAINTENANCE

Remove the battery pack from the tool before carrying out any adjustment, servicing or maintenance.

Your power tool requires no additional lubrication or maintenance. Never use water or chemical cleaners to clean your power tool. Wipe clean with a dry cloth. Always store your power tool in a dry place. Keep the motor ventilation slots clean. Keep all working controls free of dust.

FOR BATTERY TOOLS

The ambient temperature range for tool and battery use and storage is 0°C -45°C.

The recommended ambient temperature range for the charging system during charging is 0°C -40°C.

ENVIRONMENTAL PROTECTION

 Waste electrical products must not be disposed of with household waste. Please recycle where facilities exist. Check with your local authorities or retailer for recycling advice.

Positec Germany GmbH
Postfach 32 02 16, 50796 Cologne, Germany

DECLARATION OF CONFORMITY

We,
Positec Germany GmbH
Postfach 32 02 16, 50796 Cologne, Germany

Declare that the product
Description **Lithium-Ion brushless impact driver**
Type **KUB61 KUB61.91 (B61-designation of machinery, representative of screwdriver)**
Function **Tightening and loosening screws, nuts**

Complies with the following Directives:

2006/42/EC
2011/65/EU&(EU)2015/863
2014/30/EU

Standards conform to

EN 55014-1
EN 55014-2
EN 62841-1
EN 62841-2-2

The person authorized to compile the technical file,

Name Marcel Filz
Address Positec Germany GmbH
Postfach 32 02 16, 50796 Cologne, Germany



2022/10/08
Allen Ding
Deputy Chief Engineer, Testing & Certification
Positec Technology (China) Co., Ltd
18, Dongwang Road, Suzhou Industrial
Park, Jiangsu 215123, P. R. China

ORIGINALBETRIEBSANLEITUNG

PRODUKTSICHERHEIT

ALLGEMEINE SICHERHEITSHINWEISE FÜR ELEKTROWERKZEUGE

! WARNUNG! Machen Sie sich mit allen Sicherheitswarnungen, Anweisungen, Abbildungen und Spezifikationen vertraut, die mit diesem Elektrowerkzeug geliefert werden. Die Nichtbeachtung der unten aufgeführten Anweisungen kann in elektrischen Schlägen, Feuer und/oder schweren Verletzungen resultieren.

Bewahren Sie alle Sicherheitshinweise und Anweisungen für die Zukunft auf.

Der in den Sicherheitshinweisen verwendete Begriff „Elektrowerkzeug“ bezieht sich auf akkubetriebene Elektrowerkzeuge (ohne Netzkabel).

1) Arbeitsplatzsicherheit

- a) **Halten Sie Ihren Arbeitsbereich sauber und gut beleuchtet.** Unordnung oder unbeleuchtete Arbeitsbereiche können zu Unfällen führen.
- b) **Arbeiten Sie mit dem Elektrowerkzeug nicht in explosionsgefährdeter Umgebung, in der sich brennbare Flüssigkeiten, Gase oder Stäube befinden.** Elektrowerkzeuge erzeugen Funken, die den Staub oder die Dämpfe entzünden können.
- c) **Halten Sie Kinder und andere Personen während der Benutzung des Elektrowerkzeugs fern.** Bei Ablenkung können Sie die Kontrolle über das Gerät verlieren.

2) Elektrische Sicherheit

- a) **Der Anschlussstecker des Elektrowerkzeuges muss in die Steckdose passen. Der Stecker darf in keiner Weise verändert werden. Verwenden Sie einen Adapterstecker gemeinsam mit schutzgeerdeten Elektrowerkzeugen.** Unveränderte Stecker und passende Steckdosen verringern das Risiko eines elektrischen Schlages.
- b) **Vermeiden Sie Körperkontakt mit geerdeten Oberflächen wie von Rohren, Heizungen, Herden und Kühlschränken.** Es besteht ein erhöhtes Risiko durch elektrischen Schlag, wenn Ihr Körper geerdet ist.
- c) **Halten Sie Elektrowerkzeuge von Regen oder Nässe fern.** Das Eindringen von Wasser in ein Elektrowerkzeug erhöht das Risiko eines elektrischen Schlages.
- d) **Zweckentfremden Sie das Kabel nicht, um das Elektrowerkzeug zu tragen, aufzuhängen oder um den Stecker aus der Steckdose zu ziehen. Halten Sie das Kabel fern von Hitze, Öl, scharfen Kanten oder sich bewegenden Geräteteilen.** Beschädigte oder verwickelte Kabel erhöhen das Risiko eines elektrischen Schlages.
- e) **Wenn Sie mit einem Elektrowerkzeug im Freien arbeiten, verwenden Sie nur Verlängerungskabel, die auch für den Außenbereich geeignet sind.** Die Anwendung eines für den Außenbereich geeigneten Verlängerungskabels verringert das Risiko eines elektrischen Schlages.
- f) **Wenn der Betrieb des Elektrowerkzeuges in feuchter Umgebung nicht vermeidbar ist, verwenden Sie einen Fehlerstromschutzschalter.** Der Einsatz eines Fehlerstromschutzschalters vermindert das Risiko eines elektrischen Schlages.
- 3) **Sicherheit von Personen**
- a) **Seien Sie aufmerksam, Achten Sie darauf, was Sie tun, und gehen Sie mit Vernunft an die Arbeit mit einem Elektrowerkzeug. Benutzen Sie kein Elektrowerkzeug, wenn Sie müde sind oder unter dem Einfluss von Drogen, Alkohol oder Medikamenten stehen.** Ein Moment der Unachtsamkeit beim Gebrauch des Elektrowerkzeuges kann zu ernsthaften Verletzungen führen.
- b) **Tragen Sie persönliche Schutzausrüstung und immer eine Schutzbrille.** Das Tragen persönlicher Schutzausrüstung, wie Staubmaske, rutschfeste Sicherheitsschuhe, Schutzhelm oder Gehörschutz, je nach Art und Einsatz des Elektrowerkzeuges, verringert das Risiko von Verletzungen.
- c) **Vermeiden Sie eine unbeabsichtigte Inbetriebnahme. Vergewissern Sie sich, dass das Elektrowerkzeug ausgeschaltet ist, bevor Sie es an den Akku anschließen, es aufnehmen oder tragen.** Wenn Sie beim Tragen des Elektrowerkzeuges den Finger am Schalter haben oder das Gerät eingeschaltet an die Stromversorgung anschließen, kann dies zu Unfällen führen.
- d) **Entfernen Sie Einstellwerkzeuge oder Schraubenschlüssel, bevor Sie das Elektrowerkzeug einschalten.** Ein Werkzeug oder Schlüssel, der sich in einem drehenden Geräteteil befindet, kann zu Verletzungen führen.
- e) **Vermeiden Sie eine abnormale Körperhaltung. Sorgen Sie für einen sicheren Stand und halten Sie jederzeit das Gleichgewicht.** Dadurch können Sie das Elektrowerkzeug in unerwarteten Situationen besser kontrollieren.
- f) **Tragen Sie geeignete Kleidung. Tragen Sie keine weite Kleidung oder Schmuck. Halten Sie Haare und Kleidung fern von sich bewegenden Teilen.** Lockere Kleidung, Schmuck oder lange Haare können von sich bewegenden Teilen erfasst werden.
- g) **Wenn Staubabsaug- und -auffangeinrichtungen montiert werden können, vergewissern Sie sich, dass diese angeschlossen sind und richtig verwendet werden.** Verwendung einer Staubabsaugung kann Gefährdungen durch Staub verringern.
- h) **Vermeiden Sie, durch die häufige Nutzung des Werkzeugs in einen Trott zu verfallen und Prinzipien für die Werkzeugsicherheit zu ignorieren.** Eine unachtsame Aktion kann im Bruchteil einer Sekunde zu schweren Verletzungen führen.

- 4) Verwendung und Behandlung des Elektrowerkzeuges**
- a) Überlasten Sie das Gerät nicht. Verwenden Sie für Ihre Arbeit das dafür bestimmte Elektrowerkzeug.** Mit dem passenden Elektrowerkzeug arbeiten Sie besser und sicherer im angegebenen Leistungsbereich.
- b) Benutzen Sie kein Elektrowerkzeug, dessen Schalter defekt ist.** Ein Elektrowerkzeug, das sich nicht mehr ein- oder ausschalten lässt, ist gefährlich und muss repariert werden.
- c) Klemmen Sie den Stecker von der Stromversorgung ab und/oder entfernen Sie den Akku (falls abnehmbar) aus dem Elektrowerkzeug, bevor Sie Geräteeinstellungen vornehmen, Zubehörteile wechseln oder das Gerät weglegen.** Diese Vorsichtsmaßnahme verhindert den unbeabsichtigten Start des Elektrowerkzeuges.
- d) Bewahren Sie unbenutzte Elektrowerkzeuge außerhalb der Reichweite von Kindern auf. Lassen Sie Personen das Gerät nicht benutzen, die mit diesem nicht vertraut sind oder diese Anweisungen nicht gelesen haben.** Elektrowerkzeuge sind gefährlich, wenn Sie von unerfahrenen Personen benutzt werden.
- e) Warten Sie die Elektrowerkzeuge und Zubehör. Kontrollieren Sie, ob bewegliche Teile einwandfrei funktionieren und nicht klemmen, ob Teile gebrochen oder so beschädigt sind, dass die Funktion des Elektrowerkzeuges beeinträchtigt ist. Lassen Sie beschädigte Teile vor dem Einsatz des Gerätes reparieren.** Viele Unfälle haben ihre Ursache in schlecht gewarteten Elektrowerkzeugen.
- f) Halten Sie Schneidwerkzeuge scharf und sauber.** Sorgfältig gepflegte Schneidwerkzeuge mit scharfen Schneidkanten verklemmen sich weniger und sind leichter zu führen.
- g) Verwenden Sie Elektrowerkzeug, Zubehör, Einsatzwerkzeuge usw. entsprechend diesen Anweisungen. Berücksichtigen Sie dabei die Arbeitsbedingungen und die auszuführende Tätigkeit.** Der Gebrauch von Elektrowerkzeugen für andere als die vorgesehenen Anwendungen kann zu gefährlichen Situationen führen.
- h) Halten Sie die Griffe trocken, sauber und frei von Öl und Fett.** *Rutschige Griffe und Oberflächen unterbinden die sichere Bedienbarkeit und Kontrolle über das Werkzeug in unerwarteten Situationen.*
- 5) Verwendung und Behandlung des Akkuwerkzeugs**
- a) Laden Sie die Akkus nur in Ladegeräten auf, die vom Hersteller empfohlen werden.** Für ein Ladegerät, das für eine bestimmte Art von Akkus geeignet ist, besteht Brandgefahr, wenn es mit anderen Akkus verwendet wird.
- b) Verwenden Sie nur die dafür vorgesehenen Akkus in den Elektrowerkzeugen.** Der Gebrauch von anderen Akkus kann zu

Verletzungen und Brandgefahr führen.

- c) Halten Sie den nicht benutzten Akku fern von Büroklammern, Münzen, Schlüssel, Nägeln, Schrauben oder anderen kleinen Metallgegenständen, die eine Überbrückung der Kontakte verursachen könnten.** Ein Kurzschluss zwischen den Akkukontakten kann Verbrennungen oder Feuer zur Folge haben.
- d) Bei falscher Anwendung kann Flüssigkeit aus dem Akku austreten. Vermeiden Sie den Kontakt damit. Bei zufälligem Kontakt mit Wasser abspülen. Wenn die Flüssigkeit in die Augen kommt, nehmen Sie zusätzlich ärztliche Hilfe in Anspruch.** Austretende Akkuflüssigkeit kann zu Hautreizungen oder Verbrennungen führen.
- e) Verwenden Sie kein Akkupack oder Werkzeug, das beschädigt ist.** *Beschädigte oder modifizierte Akkus können unvorhersehbare Reaktionen auslösen und zu Bränden, Explosionen oder Verletzungen führen.*
- f) Setzen Sie das Akkupack oder Werkzeug keinem Feuer oder übermäßig hohen Temperaturen aus.** *Die Belastung durch Feuer oder Temperaturen über 130 °C kann zur Explosion führen.*
- g) Befolgen Sie alle Ladeanweisungen, und laden Sie das Akkupack oder Werkzeug nicht außerhalb des in den Anweisungen festgelegten Temperaturbereichs auf.** *Ein unsachgemäßer Ladevorgang oder Temperaturen außerhalb des festgelegten Bereichs können den Akku schädigen und die Brandgefahr erhöhen.*
- 6) Service**
- a) Lassen Sie Ihr Elektrowerkzeug nur von qualifiziertem Fachpersonal und nur mit Original-Ersatzteilen reparieren.** Damit wird sichergestellt, dass die Sicherheit des Gerätes erhalten bleibt.
- b) Führen Sie niemals Wartungsarbeiten an beschädigten Akkus durch.** *Die Wartung von Akkupacks darf nur vom Hersteller selbst oder autorisierten Dienstleistern durchgeführt werden.*













SCHRAUBENDREHER SICHERHEITSWARNUNG

- 1. Halten Sie das Elektrowerkzeug bei allen Einsätzen, bei denen es verborgene elektrische Leitungen berühren könnte, an den isolierten Griffflächen.** Kontakt mit einer spannungsführenden Leitung setzt auch Metallteile des Elektrowerkzeuges unter Spannung und führt zu einem elektrischen Schlag.

SICHERHEIT HINWEISE FÜR AKKUPACK

- a) **Zellen bzw. Akkupack nicht zerlegen, öffnen oder zerdrücken.**
- b) **Akkupack nicht kurzschließen. Akkupacks nicht wahllos in einer Schachtel oder Schublade aufbewahren, wo sie einander kurzschließen oder durch andere leitfähige Materialien kurzgeschlossen werden könnten.** Bei Nichtverwendung des Akkupacks ist dieses von Metallgegenständen fernzuhalten, wie etwa Büroklammern, Münzen, Nägeln, Schrauben oder anderen kleinen Metallgegenständen, wo sich die Batterieklemmen berühren könnten. Das Kurzschließen der Batterieklemmen kann Verbrennungen bzw. einen Brand verursachen.
- c) **Zellen bzw. Akkupacks nicht Hitze oder Feuer aussetzen. Lagerung in direktem Sonnenlicht vermeiden.**
- d) **Akkupack nicht mechanischen Stößen aussetzen.**
- e) **Im Fall, dass Flüssigkeit aus dem Akku austritt, darf diese nicht in Kontakt mit der Haut oder den Augen kommen. Sollte dies dennoch geschehen, den betroffenen Bereich sofort mit viel Wasser spülen und einen Arzt aufsuchen.**
- f) **Akkupack sauber und trocken halten.**
- g) **Sollten die Klemmen des Akkupacks schmutzig werden, diese mit einem sauberen, trockenen Tuch abwischen.**
- h) **Akkupackmuss vor Gebrauch aufgeladen werden. Immer dieses Anweisungen beachten und den korrekten Ladevorgang ausführen.**
- i) **Akkupack bei Nichtverwendung nicht längere Zeit aufladen lassen.**
- j) **Nach längerer Lagerung des Gerätes ist eventuell notwendig, die Zellen oder das Akkupack mehrere Male aufzuladen und zu entladen, um eine optimale Leistung zu erhalten.**
- k) **Nur mit dem von Kress bezeichneten Ladegerät aufladen. Kein Ladegerät verwenden, das nicht ausdrücklich für den Gebrauch mit dem Gerät vorgesehen ist.**
- l) **Kein Akkupack verwenden, das nicht für den Gebrauch mit dem Gerät vorgesehen ist.**
- m) **Akkupacks von Kindern fernhalten.**
- n) **Die originalen Produktunterlagen zum späteren Nachschlagen aufbewahren.**
- o) **Den Akku bei Nichtverwendung aus dem Gerät nehmen.**
- p) **Ordnungsgemäß entsorgen.**
- q) **Vermischen Sie keine Zellen verschiedener Hersteller, Kapazitäten, Größen oder Typen innerhalb eines Geräts.**
- r) **Halten Sie den Akku von Mikrowellen fern und setzen Sie ihn keinem hohen Druck aus.**

SYMBOLE

	Lesen Sie unbedingt die Anleitung, damit es nicht zu Verletzungen kommt
	Achtung – Bedienungsanleitung lesen!
	Tragen Sie Gehörschutz, Wenn Sie die Elektrowerkzeug benutzen.
	Beim Arbeiten mit der Elektrowerkzeug, tragen Sie eine Schutzbrille.
	Tragen Sie eine Elektrowerkzeug
	Elektroprodukte dürfen nicht mit dem normalen Haushaltsmüll entsorgt werden, sondern sollten nach Möglichkeit zu einer Recyclingstelle gebracht werden. Ihre zuständigen Behörden oder Ihr Fachhändler geben Ihnen hierzu gerne Auskunft.
	Li-Ion-Akku Dieses Produkt wurde mit einem Symbol 'getrennte Sammlung' für alle Akkupacks und Akkupack gekennzeichnet. Diese Abfälle werden dann recycelt oder demontiert, um die Umweltbelastung zu verringern. Akkupacks können schädlich für die Umwelt und die menschliche Gesundheit sein, da sie schädliche Substanzen enthalten.
	Wenn die Akkus unsachgemäß behandelt wird, kann sie in den Wasserkreislauf gelangen und das Ökosystem schädigen. Entsorgen Sie verbrauchte Akkus nicht über den Hausmüll.
	Nicht verbrennen
	Tragen Sie Schutzhandschuhe.
	Hohe Drehzahl
	Niedrige Drehzahl
	Verriegeln

KOMPONENTEN

1. RECHTS-/LINKSLAUF UND SPERRE

2. SOFTGRIFF

3. HAKEN*

4. ENTRIEGELUNGSTASTE FÜR AKKU

5. AKKU *

6. EIN-/AUS-SCHALTER

7. GESCHWINDIGKEITSWAHLSCHALTER

8. LED-LEUCHE

9. AKKU-LADESTANDANZEIGE

10. ARRETIERUNGSRING DER BITAUFNAHME

11. BITHALTER*

* Abgebildetes oder beschriebenes Zubehör gehört teilweise nicht zum Lieferumfang.

TECHNISCHE DATEN

Typ **KUB61 KUB61.91 (B61- bezeichnung des Gerätes, stellvertretend für den Schraubendreher.)**

	KUB61	KUB61.91
Akkuspannung	20V \equiv Max**	
Drehzahl	I: 0-1200/min II: 0-2100/min III: 0-2800/min IV: 0-3600/min	
Schlagzahl	I: 0-1500bpm II: 0-2800bpm III: 0-3400bpm IV: 0-4200bpm	
Werkzeugaufnahme	1/4" Hex (6.35mm)	
Gewicht	1.6Kg	1Kg

** Spannung ohne Arbeitslast gemessen. Anfangsakkuspannung erreicht maximal 20 Volt. Nennspannung ist 18 Volt.

INFORMATIONEN ÜBER LÄRM

Gewichteter Schalldruck	$L_{pA} = 80.4 \text{ dB(A)}$
K_{pA}	3 dB(A)
Gewichtete Schalleistung	$L_{wA} = 91.4 \text{ dB(A)}$
K_{wA}	3 dB(A)

Tragen Sie einen Gehörschutz.

INFORMATIONEN ÜBER VIBRATIONEN

Vibrations Gesamt Messwertermittlung gemäß EN 62841:

Vibrationsemissionswert:	$a_n = 4.337 \text{ m/s}^2$
	Unsicherheit $K = 1.5 \text{ m/s}^2$

Der angegebene Vibrationsgesamtwert kann und der angegebene Vibrationsemissionswert wurden gemäß Standardprüfverfahren gemessen und können zum Vergleichen eines Werkzeug mit einem anderen verwendet werden.

Der angegebene Vibrationsgesamtwert und der angegebene Vibrationsemissionswert können auch für eine anfängliche Beurteilung der Beeinträchtigung verwendet werden.

! WARNUNG: Die Vibrations- und Lärmemissionen bei der eigentlichen Nutzung des Elektrowerkzeugs können vom angegebenen Wert abweichen, je nachdem, wie das Werkzeug verwendet wird und insbesondere abhängig davon, welcher Werkstücktyp verarbeitet wird, und abhängig von folgenden Beispielen und verschiedenen Einsatzmöglichkeiten des Werkzeugs: Wie das Werkzeug verwendet wird und Materialien geschnitten oder angebohrt werden. Das Werkzeug ist in gutem Zustand und gut gepflegt. Verwendung des richtigen Zubehörs für das Werkzeug und Gewährleistung seiner Schärfe und seines guten Zustands.

Die Festigkeit des Griffs auf den Handgriffen und, falls Antivibrations- und Lärmschutzzubehör verwendet wird. Und ob das verwendete Werkzeug dem Design und diesen Anweisungen entsprechend verwendet wird.

Wird dieses Werkzeug nicht angemessen gehandhabt, kann es ein Hand-Arm-Vibrationssyndrom erzeugen.

! WARNUNG: Eine Abschätzung des Belastungsgrades während aller Arbeitsabschnitte bei tatsächlicher Verwendung sollte berücksichtigt werden. Insbesondere die Zeiten, wenn das Werkzeug ausgeschaltet ist, und nicht eingesetzt wird. Auf diese Weise kann der Belastungsgrad während der gesamten Arbeitszeit wesentlich vermindert werden.

Verwenden Sie IMMER scharfe Meissel, Bohrer und Sägeblätter.
 Pflegen Sie dieses Werkzeug diesen Anweisungen entsprechend und achten Sie auf eine gute Einfettung (wo erforderlich).
 Falls das Werkzeug regelmäßig verwendet werden soll, investieren Sie in Antivibrations- und Lärmschutzzubehör.
 Machen Sie einen Arbeitsplan, um die Verwendung von hochvibrierenden Werkzeugen auf mehrere Tage zu verteilen.

ZUBEHÖRTEILE

	KUB61	KUB61.91
Akku (KAB21)	2	/
Ladegerät (KAC21)	1	/
Bithalter	1	1
Haken	1	1
50mm Schraubendreherbit	1	1

Wir empfehlen Ihnen, sämtliche Zubehörteile beim selben Fachhändler zu beziehen, bei dem Sie auch Ihr Elektrowerkzeug gekauft haben. Weitere Informationen finden Sie auf der Verpackung der Zubehörteile. Auch Ihr Fachhändler berät Sie gerne.

HINWEISE ZUM BETRIEB



HINWEIS: Lesen Sie das Handbuch vor Inbetriebnahme des Werkzeuges sorgfältig durch.

Bestimmungsgemäßer gebrauch:

Dieses Werkzeug ist für das Befestigen und Lösen von Schrauben, Muttern und verschiedenen mit einem Gewinde versehenen Befestigungsmitteln bestimmt.

MONTAGE UND BEDIENUNG

MAßNAHME	ABBILDUNG
MONTAGE UND EINSTELLUNG	
Zusammenbau des Befestigungshakens und der Bitklemme	Siehe Bild A1, A2, A3, A4
Einsetzen von Bohrer	Siehe Bild B1
Entfernen von Bohrer	Siehe Bild B2
BETRIEB	
Steuerung der Vorwärts-/Rückwärtsdrehung  Warnung: Die Drehrichtung kann erst geändert werden, wenn das Gerät vollständig stillsteht.	Siehe Bild C1, C2, C3

LED-Anzeige

Vor dem Betrieb wird das LED-Licht aktiviert, wenn der Ein-/Ausschalter leicht gedrückt wird; es erlischt 20 Sekunden nach Loslassen des Ein-/Ausschalters automatisch.
 Sowohl der Schlagschrauber als auch der Akku sind mit einem Schutzsystem ausgestattet. Wenn die LED blinkt (etwa einmal pro Sekunde hört sie auf zu blinken, wenn Sie den Schalter loslassen), schaltet das System automatisch die Stromversorgung des Werkzeuges ab, um die Lebensdauer des Akkus zu verlängern. Das Werkzeug wird beim Betrieb automatisch stoppen, wenn das Werkzeug und/oder der Akku wie folgt beansprucht werden:

- **Überlastet:** Das Werkzeug wird so betrieben, dass es ungewöhnlich viel Strom verbraucht. Lassen Sie in diesem Fall den Schalter am Werkzeug los, um den Überlastungsvorgang zu beenden; und starten Sie dann erneut.
- **Überhitzt:** Wenn das Werkzeug unter dem zuvor genannten Zustand nicht durch Drücken des Schalters gestartet werden kann, sind das Werkzeug und der Akku überhitzt. In diesem Fall müssen Sie das Werkzeug und das Akkupack vor dem erneuten Einschalten des Schalters abkühlen.

• **Niedrige Batteriespannung:** Die verbleibende Batteriespannung ist zu niedrig und das Werkzeug funktioniert nicht. In diesem Fall müssen Sie den Akku entnehmen und aufladen.



WARNUNG: Um das Licht einzuschalten, drücken Sie den Ein/Aus-Schalter und vergewissern Sie sich, dass der Regler für die Vorwärts-/Rückwärtsdrehung auf der Position rechts/links steht.





Siehe Bild D

Modus-Auswahl

Dieses Werkzeug verfügt über die Einstellfunktionen mit vier Gängen und vier Hilfsmodi, die die Bedienung des Geräts wesentlich komfortabler machen.

Sie können durch kurzes Drücken zwischen den Gängen 1/2/3/4 umschalten; Sie können durch langes Drücken (1-3 Sekunden) zwischen den vier Hilfsmodi Holz/dünn, Eisen/dick, Eisen/Auto-Stopp umschalten.

Hinweis: Das Umschalten der Gangposition/des Modus kann nicht während des Werkzeugbetriebs durchgeführt werden.

Anwendungsmodus (der Hilfstyp wird auf dem Bedienfeld angezeigt)	Max. Schlagzahl	Funktionen	Anwendung
Holz-Modus 	4200bpm	Mit diesem Modus wird verhindert, dass die Schraube herausfällt, wenn Sie mit dem Bohren beginnen. Das Werkzeug dreht die Schraube zunächst mit niedriger Geschwindigkeit ein. Nachdem die Schraube bis zu einer bestimmten Tiefe gebohrt wurde, dreht es die Schraube effizient mit voller Drehgeschwindigkeit ein.	Die langen Schrauben festziehen.
Dünnes-Eisen-Modus 	Das Werkzeug stoppt, sobald der Schlag einsetzt.	Dieser Modus hilft, ein Überdrehen der Schrauben zu vermeiden. Er erhöht zudem die Drehzahl und verbessert die Arbeitsqualität. Das Werkzeug treibt die Schraube mit hoher Geschwindigkeit an und stoppt, sobald der Schlag einsetzt.	Die selbstbohrende Schraube sicher in die dünne Metallplatte mit guter Ausführung anziehen
Dickes-Eisen-Modus 	3400bpm	Dieser Modus hilft, Schraubenschäden oder Kratzer zu vermeiden. Er erhöht zudem die Drehzahl und verbessert die Arbeitsqualität. Das Werkzeug treibt die Schraube mit hoher Geschwindigkeit an und reduziert die Geschwindigkeit, sobald der Schlag einsetzt. Hinweis: Lassen Sie den Elektronikschalter sofort nach dem Festziehen los, um ein Überdrehen zu vermeiden.	Die selbstbohrende Schraube fest in die dicke Metallplatte mit guter Ausführung einschrauben.
Auto-Stopp-Modus 	4200bpm	Dieser Modus verhindert, dass die Schraube herausfällt. Wenn die Schraube durch Rückwärtsdrehung gelöst wird, stoppt das Werkzeug automatisch, wenn die Schraube oder Mutter locker genug ist.	Die Schraube lockern.

Hinweis: Die automatische Geschwindigkeitskontrolle funktioniert nur, wenn der Elektronikschalter vollständig gedrückt wird.

Hinweis: Die automatische Stoppfunktion für den Rückwärtsgang funktioniert nur, wenn sich das Werkzeug zum Antreiben gegen den Uhrzeigersinn dreht.

Hinweis: Drücken Sie den Elektronikschalter und dann die Taste, wenn alle Anzeigen auf dem Bedienfeld AUS sind.

Hinweis: Wenn das Gerät ausgeschaltet ist, sind alle Anzeigen auf dem Bedienfeld aus, um den Akku zu schonen. Die verschiedenen Anwendungsmodi können überprüft werden, indem der Elektronikschalter kontinuierlich gedrückt wird, bis das Werkzeug anhält.

PROBLEMBEHEBUNG

1. DER AKKU LÄSST SICH NICHT IN DAS LADEGERÄT EINSETZEN

Der Akku kann nur in einer Richtung in das Ladegerät eingesetzt werden. Drehen Sie den Akku, bis er in die Aussparung im Ladegerät hineinpasst; die rote LED leuchtet auf, wenn der Akku lädt.

2. GRÜNDE FÜR UNTERSCHIEDLICHE EINSATZZEITEN

Probleme beim Laden oder längere Zeiten des Nichtgebrauchs können die Einsatzzeit des Akkus beträchtlich herabsetzen. Dies ist das Problem im Zusammenhang mit der Anzahl der Ladevorgänge. Nach mehrmaligem Aufladen und Benutzen wird diese Situation verbessert. Harte Einsatzbedingungen wie z. B. das Eindrehen großer Schrauben in hartes Holz verbrauchen mehr Energie als weniger schwere Arbeiten. Laden Sie den Akku nicht bei Temperaturen unter 0 °C bzw. über 40 °C; andernfalls wird die Leistung beeinträchtigt.

WARTUNG

Entfernen Sie den Akku aus der Maschine, ehe Sie irgendwelche Einstell-, Reparatur- oder Wartungsarbeiten vornehmen.

Ihr Werkzeug benötigt keine zusätzliche Schmierung oder Wartung.

Reinigen Sie Ihr Werkzeug niemals mit Wasser oder chemischen Lösungsmitteln. Wischen Sie es mit einem trockenen Tuch sauber. Lagern Sie Ihr Werkzeug immer an einem trockenen Platz. Sorgen Sie dafür, dass bei staubigen Arbeiten die Lüftungsöffnungen frei sind. Falls es erforderlich sein sollte, den Staub zu entfernen, trennen Sie zuerst das Elektrowerkzeug vom Stromversorgungsnetz.

BEI AKKUWERKZEUGEN

Der Umgebungstemperaturbereich für die Nutzung und Lagerung von Werkzeug und Akku liegt zwischen 0°C und 45°C.

Der empfohlene Umgebungstemperaturbereich für die Ladestation liegt zwischen 0°C und 40°C.

UMWELTSCHUTZ



Elektroprodukte dürfen nicht mit dem normalen Haushaltsmüll entsorgt werden, sondern sollten nach Möglichkeit zu einer Recyclingstelle gebracht werden. Ihre zuständigen Behörden oder Ihr Fachhändler geben Ihnen hierzu gerne Auskunft.

KONFORMITÄTSERKLÄRUNG

Wir,
POSITEC Germany GmbH
Postfach 32 02 16, 50796 Cologne, Germany

erklären hiermit, dass unser Produkt
Beschreibung **Akku- Bohrschrauber**
Typ **KUB61 KUB61.91 (B61- bezeichnung des Gerätes, stellvertretend für den Schraubendreher.)**
Funktionen **Anziehen und Lösen von Schrauben, Muttern**

Den Bestimmungen der folgenden Richtlinien entspricht:

2006/42/EC
2011/65/EU&(EU)2015/863
2014/30/EU

Werte nach
EN 55014-1
EN 55014-2
EN 62841-1
EN 62841-2-2

Zur Kompilierung der technischen Datei ermächtigte Person

Name Marcel Filz
Adresse Positec Germany GmbH
Postfach 32 02 16, 50796 Cologne, Germany



2022/10/08
Allen Ding
Stellvertretender Chefsingenieur,
Prüfung und Zertifizierung
Positec Technology (China) Co., Ltd
18, Dongwang Road, Suzhou Industrial
Park, Jiangsu 215123, P. R. China

Positec Germany GmbH
Postfach 32 02 16, 50796 Cologne, Germany

NOTICE ORIGINALE SÉCURITÉ DU PRODUIT AVERTISSEMENTS DE SÉCURITÉ GÉNÉRAUX POUR L'OUTIL

 **AVERTISSEMENT** Lire l'ensemble des mises en garde, instructions, illustrations et spécifications fourni avec cet outil électrique. Ne pas suivre toutes les instructions énumérées ci-dessous peut conduire à une électrocution, un incendie et / ou des blessures graves.

Conserver tous les avertissements et toutes les instructions pour pouvoir s'y reporter ultérieurement.

Le terme «outil» dans les avertissements fait référence à votre outil électrique alimenté par le secteur (avec cordon d'alimentation) ou votre outil fonctionnant sur batterie (sans cordon d'alimentation).

1) Sécurité de la zone de travail

- a) **Conserver la zone de travail propre et bien éclairée.** Les zones en désordre ou sombres sont propices aux accidents.
- b) **Ne pas faire fonctionner les outils électriques en atmosphère explosive, par exemple en présence de liquides inflammables, de gaz ou de poussières.** Les outils électriques produisent des étincelles qui peuvent enflammer les poussières ou les fumées.
- c) **Maintenir les enfants et les personnes présentes à l'écart pendant l'utilisation de l'outil.** Les distractions peuvent vous faire perdre le contrôle de l'outil.

2) Sécurité électrique

- a) **Il faut que les fiches de l'outil électrique soient adaptées au socle. Ne jamais modifier la fiche de quelque façon que ce soit. Ne pas utiliser d'adaptateurs avec des outils à branchement de terre.** Des fiches non modifiées et des socles adaptés réduiront le risque de choc électrique.
- b) **Éviter tout contact du corps avec des surfaces reliées à la terre telles que les tuyaux, les radiateurs, les cuisinières et les réfrigérateurs.** Il existe un risque accru de choc électrique si votre corps est relié à la terre.
- c) **Ne pas exposer les outils à la pluie ou à des conditions humides.** La pénétration d'eau à l'intérieur d'un outil augmentera le risque de choc électrique.
- d) **Ne pas maltraiter le cordon. Ne jamais utiliser le cordon pour porter, tirer ou débrancher l'outil. Maintenir le cordon à l'écart de la chaleur, du lubrifiant, des arêtes ou des parties en mouvement.** Des cordons endommagés ou emmêlés augmentent le risque de choc électrique.
- e) **Lorsqu'on utilise un outil à l'extérieur, utiliser un prolongateur adapté à l'utilisation extérieure.** L'utilisation d'un cordon adapté à l'utilisation extérieure réduit le

risque de choc électrique.

- f) **Si l'usage d'un outil dans un emplacement humide est inévitable, utiliser une alimentation protégée par un dispositif à courant différentiel résiduel (DDR).** L'usage d'un DDR réduit le risque de choc électrique.
- 3) **Sécurité des personnes**
 - a) **Restez vigilant, regardez ce que vous êtes en train de faire et faites preuve de bon sens dans votre utilisation de l'outil. Ne pas utiliser un outil lorsque vous êtes fatigué ou sous l'emprise de drogues, d'alcool ou de médicaments.** Un moment d'inattention en cours d'utilisation d'un outil peut entraîner des blessures graves des personnes.
 - b) **Utiliser un équipement de sécurité. Toujours porter une protection pour les yeux.** Les équipements de sécurité tels que les masques contre les poussières, les chaussures de sécurité antidérapantes, les casques ou les protections acoustiques utilisés pour les conditions appropriées réduiront les blessures de personnes.
 - c) **Éviter tout démarrage intempestif. S'assurer que l'interrupteur est en position arrêt avant de brancher l'outil au secteur et/ou au bloc de batteries, de le ramasser ou de le porter.** Porter les outils en ayant le doigt sur l'interrupteur ou brancher des outils dont l'interrupteur est en position marche est source d'accidents.
 - d) **Retirer toute clé de réglage avant de mettre l'outil en marche.** Une clé laissée fixée sur une partie tournante de l'outil peut donner lieu à des blessures de personnes.
 - e) **Ne pas se précipiter. Garder une position et un équilibre adaptés à tout moment.** Cela permet un meilleur contrôle de l'outil dans des situations inattendues.
 - f) **S'habiller de manière adaptée. Ne pas porter de vêtements amples ou de bijoux. Garder les cheveux et les vêtements à distance des parties en mouvement.** Des vêtements amples, des bijoux ou les cheveux longs peuvent être pris dans des parties en mouvement.
 - g) **Si des dispositifs sont fournis pour le raccordement d'équipements pour l'extraction et la récupération des poussières, s'assurer qu'ils sont connectés et correctement utilisés.** Utiliser des collecteurs de poussière peut réduire les risques dus aux poussières.
 - h) **Ne pas laisser les habitudes acquises au cours d'une utilisation fréquente des outils nous rendre complaisants et ignorer les principes de sécurité de l'outil.** Une action imprudente peut entraîner des blessures graves en une fraction de seconde.
 - 4) **Utilisation et entretien de l'outil**
 - a) **Ne pas forcer l'outil. Utiliser l'outil adapté à votre application.** L'outil adapté réalisera mieux le travail et de manière plus sûre au régime pour lequel il a été construit.
 - b) **Ne pas utiliser l'outil si l'interrupteur ne**

permet pas de passer de l'état de marche à arrêt et vice versa. Tout outil qui ne peut pas être commandé par l'interrupteur est dangereux et il faut le réparer.

- c) **Débrancher la prise de la source d'alimentation et / ou retirer la batterie, si elle est amovible, de l'outil, avant tout réglage, changement d'accessoires ou avant de ranger l'outil.** De telles mesures de sécurité préventives réduisent le risque de démarrage accidentel de l'outil.
 - d) **Conserver les outils à l'arrêt hors de la portée des enfants et ne pas permettre à des personnes ne connaissant pas l'outil ou les présentes instructions de le faire fonctionner.** Les outils sont dangereux entre les mains d'utilisateurs novices.
 - e) **Entretenir les outils et accessoires électriques. Vérifier qu'il n'y a pas de mauvais alignement ou de blocage des parties mobiles, des pièces cassées ou toute autre condition pouvant affecter le fonctionnement de l'outil. En cas de dommages, faire réparer l'outil avant de l'utiliser.** De nombreux accidents sont dus à des outils mal entretenus.
 - f) **Garder affûtés et propres les outils permettant de couper.** Des outils destinés à couper correctement entretenus avec des pièces coupantes tranchantes sont moins susceptibles de bloquer et sont plus faciles à contrôler.
 - g) **Utiliser l'outil, les accessoires et les lames etc., conformément à ces instructions, en tenant compte des conditions de travail et du travail à réaliser.** L'utilisation de l'outil pour des opérations différentes de celles prévues pourrait donner lieu à des situations dangereuses.
 - h) **Maintenir les poignées et les surfaces de préhension sèches, propres et exemptes d'huile et de graisse.** Des poignées et surfaces de préhension glissantes ne permettent pas une manipulation et un contrôle de l'outil en toute sécurité en cas d'imprévu.
- 5) **Utilisation des outils fonctionnant sur batteries et précautions d'emploi**
- a) **Ne recharger qu'avec le chargeur spécifié par le fabricant.** Un chargeur qui est adapté à un type de bloc de batteries peut entraîner un risque d'incendie lorsqu'il est utilisé avec un autre type de bloc de batteries.
 - b) **N'utiliser les outils qu'avec des blocs de batteries spécifiquement désignés.** L'utilisation de tout autre bloc de batteries peut entraîner un risque de blessure et d'incendie.
 - c) **Lorsqu'un bloc de batteries n'est pas utilisé, le maintenir à l'écart de tout autre objet métallique, par exemple trombones, pièces de monnaie, clés, clous, vis ou autres objets de petite taille qui peuvent donner lieu à une connexion d'une borne à une autre.** Le court-circuitage des bornes d'une batterie entre elles peut causer des brûlures ou un incendie.
 - d) **Dans de mauvaises conditions, du liquide peut être éjecté de la batterie; éviter tout contact. En cas de contact accidentel,**

nettoyer à l'eau. Si le liquide entre en contact avec les yeux, rechercher en plus une aide médicale. Le liquide éjecté des batteries peut causer des irritations ou des brûlures.

- e) **N'utilisez pas de batterie ou d'outil endommagé ou modifié.** Des batteries endommagées ou modifiées peuvent se comporter de façon imprévisible et causer un incendie, une explosion ou un risque de blessure.
 - f) **N'exposez pas une batterie ou un outil à un incendie ou à une température excessive.** L'exposition à un incendie ou une température supérieure à 130 °C peut causer une explosion.
 - g) **Suivez toutes les instructions de charge et ne rechargez pas la batterie ou l'outil en dehors de la plage de température spécifiée dans les instructions.** Recharger la batterie de façon inappropriée ou en dehors de la plage de température spécifiée peut l'endommager et augmenter le risque d'incendie.
- 6) **Maintenance et entretien**
- a) **Faire entretenir l'outil par un réparateur qualifié utilisant uniquement des pièces de rechange identiques.** Cela assurera le maintien de la sécurité de l'outil.
 - b) **Ne révisiez jamais de batteries endommagées.** La révision de batteries doit uniquement être effectuée par le fabricant ou les prestataires de service autorisés.

AVERTISSEMENT DE SÉCURITÉ CONCERNANT LE TOURNEVIS











1. **Tenez l'outil par ses surfaces de préhension, lors de l'exécution d'une opération où la fixation pourrait toucher des câbles électriques cachés.** Si les parties externes en métal entrent en contact avec un fil électrique « sous tension », elles pourraient elles aussi devenir « sous tension » et l'utilisateur pourrait recevoir une décharge électrique.

MISES EN GARDE CONCERNANT LA BATTERIE



- a) **La batterie et les piles secondaires ne doivent pas être ouvertes, démontées ou broyées.**
- b) **La batterie ne doit pas être court-circuitée. Évitez de mettre la batterie en vrac dans une boîte ou dans un tiroir où elles risqueraient de se court-circuiter entre elles ou au contact d'autres objets métalliques.** Après usage, évitez tout contact de la batterie avec d'autres objets métalliques de petite taille (trombones, pièces, clés, clous, vis etc.) susceptibles de court-circuiter les pôles. Un

court-circuit entre les pôles de la batterie peut être à l'origine de brûlures ou d'un incendie.

- c) **La batterie ne doit pas être exposée au feu et à la chaleur. Évitez de la ranger à la lumière du soleil.**
- d) **La batterie et les piles ne doivent pas être soumises à des chocs mécaniques.**
- e) **En cas de fuite des piles, évitez tout contact du liquide avec la peau et les yeux. En cas de contact, rincez abondamment la surface touchée avec de l'eau et appelez les urgences.**
- f) **La batterie et les piles doivent rester propres et sèches.**
- g) **Si la batterie ou les piles se salissent, essuyez-les avec un chiffon propre et sec.**
- h) **La batterie et les piles doivent être chargées avant usage. Utilisez toujours le chargeur adéquat, et respectez les instructions du fabricant ou le mode d'emploi de l'appareil concernant la procédure de recharge.**
- i) **Évitez de laisser une batterie se charger pendant trop longtemps lorsqu'elle n'est pas utilisée.**
- j) **Après de longues périodes d'inutilisation, il peut être nécessaire de charger et décharger la batterie et les piles à plusieurs reprises avant que celles-ci ne retrouvent leur capacité maximale.**
- k) **N'utilisez pas d'autre chargeur que celui spécifié par Kress. N'utilisez pas d'autre chargeur que celui spécifiquement fourni avec l'appareil.**
- l) **N'utilisez en aucun cas une batterie autre que celle prévue pour cet appareil.**
- m) **La batterie doit être tenue hors de portée des enfants.**
- n) **Gardez la documentation d'origine du produit afin de pouvoir vous y référer ultérieurement.**
- o) **Enlevez la batterie de l'appareil lorsque vous ne l'utilisez pas.**
- p) **Respectez les procédures de mise au rebut.**
- q) **Ne pas mélanger des piles de fabrication, capacité, taille ou type différents dans un appareil.**
- r) **Tenez la batterie éloignée des micro-ondes et des hautes pressions.**

	Porter une protection pour les yeux
	Porter un masque contre la poussière
	Les déchets d'équipements électriques et électroniques ne doivent pas être déposés avec les ordures ménagères. Ils doivent être collectés pour être recyclés dans des centres spécialisés. Consultez les autorités locales ou votre revendeur pour obtenir des renseignements sur l'organisation de la collecte.
	Batterie Li-Ion Ce produit comporte un symbole de « Collecte séparée » de toutes les batteries. Il sera ensuite recyclé ou démantelé, afin de réduire l'impact sur l'environnement. Les batteries peuvent être dangereuses pour l'environnement et la santé humaine, car elles contiennent des substances dangereuses.
	Les batteries peuvent entrer dans le cycle de l'eau si elles sont éliminées de façon inappropriée, ce qui peut être dangereux pour l'écosystème. Ne pas éliminer les batteries usagées comme un déchet municipal non trié.
	Ne pas brûler
	Porter des gants de protection.
	Haute vitesse
	Basse vitesse
	Verrouiller

SYMBOLES

	Pour réduire le risque de blessure, l'utilisateur doit lire le manuel d'instructions
	Avertissement
	Porter une protection pour les oreilles

LISTE DES COMPOSANTS

1. **COMMANDE DE ROTATION AVANT/ARRIÈRE**

2. **MANCHE DE POIGNÉE SOUPLE**

3. **CROCHET***

4. **BOUTON DE DÉBLOCAGE DU BLOC DE BATTERIE**

5. **BATTERIE***

6. **INTERRUPTEUR MARCHE/ARRÊT**

7. **BOUTON DE RÉGLAGE DE LA VITESSE**

8. **LAMPE LED**

9. **INDICATEUR DE CAPACITÉ DE LA BATTERIE**

10. **MANCHON DE VERROUILLAGE DE SERRAGE**

11. **PORTE-EMBOÛT DE TOURNEVIS***

* Les accessoires reproduits ou décrits ne sont pas tous compris avec le modèle standard livré.

CARACTÉRISTIQUES TECHNIQUES

Modèle **KUB61 KUB61.91 (B61- désignation de la machine, modèle de tournevis)**

	KUB61	KUB61.91
Tension nominale	20V  Max**	
Vitesse de rotation à vide	I: 0-1200/min II: 0-2100/min III: 0-2800/min IV: 0-3600/min	
Cadence de frappe nominale	I: 0-1500bpm II: 0-2800bpm III: 0-3400bpm IV: 0-4200bpm	
Capacité du mandrin	1/4" Hex (6.35mm)	
Poids	1.6Kg	1Kg

** La tension est mesurée à vide. La tension initiale de la batterie atteint un maximum de 20 volts. La tension nominale est de 18 volts.

INFORMATIONS RELATIVES AU BRUIT

Niveau de pression acoustique pondéré A $L_{pA} = 80.4 \text{ dB(A)}$

$K_{pA} = 3 \text{ dB(A)}$

Niveau de puissance acoustique pondéré A $L_{WA} = 91.4 \text{ dB(A)}$

$K_{WA} = 3 \text{ dB(A)}$

Porter une protection pour les oreilles.

INFORMATIONS RELATIVE AUX VIBRATIONS

Valeurs totales de vibration (somme du vecteur triaxial) déterminées selon la norme EN 62841:

Valeur d'émission de vibrations:	$a_h = 4.337 \text{ m/s}^2$
	Incertitude $K = 1.5 \text{ m/s}^2$

La valeur totale de vibration déclarée et la valeur d'émission de bruit déclarée ont été mesurées conformément à la méthode d'essai standard et peuvent être utilisées pour comparer un outil à un autre.

La valeur totale de vibration déclarée et la valeur d'émission de bruit déclarée peuvent également être utilisées lors d'une évaluation préliminaire de l'exposition.

 **AVERTISSEMENT:** les vibrations et les émissions de bruit au cours de l'utilisation réelle de l'outil électrique peuvent varier de la valeur déclarée en fonction du mode d'utilisation de l'outil, en particulier du type de pièce traité selon les exemples suivants et d'autres variations concernant le mode d'utilisation de l'outil: Comment l'outil est utilisé et quels matériaux sont coupés ou percés.

L'outil est en bon état et bien entretenu.

L'utilisation du bon accessoire pour l'outil et l'assurance qu'il est affûté et en bon état.

La force avec laquelle vous serrez les poignées et l'utilisation éventuelle d'un quelconque accessoire anti-bruit et anti-vibration.

Et l'outil est utilisé comme prévu dans sa conception et dans les présentes instructions.

Cet outil peut causer un syndrome de vibration du bras et de la main s'il n'est pas correctement géré.

 **AVERTISSEMENT:** Pour être précise, une évaluation du niveau d'exposition en conditions réelles d'utilisation doit également tenir compte de toutes les parties du cycle d'utilisation telles que les moments où l'outil est éteint, et ceux où il fonctionne

au ralenti mais ne réalise pas réellement de tâche. Ceci peut réduire de façon significative le niveau d'exposition et la période de fonctionnement totale.

Facteurs contribuant à minimiser votre risque d'exposition aux vibrations et au bruit.

Utilisez TOUJOURS des ciseaux, des forets et des lames affûtés.

Entretenez cet outil en accord avec les présentes instructions et maintenez-le lubrifié (si approprié).

Si l'outil doit être fréquemment utilisé, investissez dans des accessoires anti-bruit et anti-vibration.

Planifiez votre travail pour étaler toute utilisation d'outil à fortes vibrations sur plusieurs jours.

ACCESSOIRES

	KUB61	KUB61.91
Batterie (KAB21)	2	/
Chargeur (KAC21)	1	/
Porte-embout de tournevis	1	1
Crochet	1	1
Embout de tournevis de 50 mm	1	1

Nous recommandons d'acheter tous les accessoires dans le magasin d'acquisition de l'outil. Pour plus d'informations, se référer à l'emballage des accessoires. Le personnel du magasin est également là pour vous conseiller.

FONCTIONNEMENT



REMARQUE: Avant d'utiliser cet outil, lire attentivement le mode d'emploi.

Utilisation conforme:

Cet outil est destiné à serrer et à desserrer les boulons, les écrous et les différentes fixations filetées.

ASSEMBLAGE ET FONCTIONNEMENT

ACTION	FIGURE
MONTAGE ET RÉGLAGE	
Monter le crochet et le clip d'embout	Voir Fig. A1, A2, A3, A4
Insertion des embouts	Voir Fig. B1
Retrait des embouts	Voir Fig. B2
FONCTIONNEMENT	
Commande de rotation avant/arrière	
AVERTISSEMENT: Le sens de rotation de l'outil ne peut pas être changé tant qu'il n'est pas complètement arrêté.	Voir Fig. C1, C2, C3

Voyant LED

Avant la mise en fonctionnement, la DEL sera activée en appuyant légèrement sur le bouton marche/arrêt, et s'éteindra automatiquement 20 secondes après relâchement du bouton marche/arrêt.

Le démarreur de percussion ainsi que la batterie sont équipés de systèmes de protection. Lorsque le voyant clignote (environ une fois par seconde, il s'arrête de clignoter lorsque vous relâchez l'interrupteur), le système coupe automatiquement l'alimentation de l'outil pour prolonger la durée de vie de la batterie. L'outil et/ou la batterie s'arrêteront automatiquement quand ils sont utilisés dans l'une des conditions suivantes :

- **Surcharge :** l'outil est employé d'une façon qui provoque l'utilisation de courant anormalement élevé. Dans ce cas, relâchez l'interrupteur de l'outil pour arrêter l'opération de surcharge; puis redémarrez.

- **Surchauffe:** dans la condition ci-dessus, si l'outil ne démarre pas en appuyant sur l'interrupteur, cela signifie que l'outil et la batterie sont en surchauffe. Dans ce cas, refroidissez l'outil et la batterie avant de redémarrer l'interrupteur.

- **Basse tension de la batterie :** la capacité disponible de la batterie ne suffit pas et l'outil ne fonctionnera pas. Dans ce cas, retirer et recharger la batterie.



AVERTISSEMENT: Pour allumer la lumière, appuyez sur l'interrupteur marche/arrêt et assurez-vous que la commande de rotation avant/arrière est sur la position droite/gauche.





Voir Fig. D

Sélection du mode

Cet outil est équipé de fonctions de réglage au moyen de quatre vitesses et de quatre modes auxiliaires, permettant à l'opérateur d'utiliser l'outil de manière plus efficace.

Vous pouvez basculer entre les 1ère/2ème/3ème/4ème vitesses en appuyant brièvement et rapidement ; vous pouvez opter pour l'un des quatre modes auxiliaires disponibles : bois / fer fin / fer épais / arrêt automatique en appuyant longuement (pendant 1 à 3 secondes).

Remarque : La commutation de mode/position de vitesse ne peut pas être effectuée lorsque l'outil fonctionne.

Mode d'application (le type auxiliaire s'affiche sur le tableau)	Fréquence de percussions max.	Fonction	Application
Mode Bois 	4200bpm	Ce mode empêche la vis de tomber au moment de percer. L'outil tourne d'abord la vis à une vitesse faible. Puis, il tourne la vis de manière plus efficace à pleine vitesse une fois la vis introduite à une certaine profondeur.	Serrer les longues vis.
Mode pour plaque en fer fine 	L'outil s'arrête dès que la percussion commence.	Ce mode permet d'éviter de trop serrer les vis. Il augmente également la vitesse et améliore la qualité. L'outil fait tourner la vis à une vitesse élevée et arrête de la faire tourner dès que la percussion commence.	Bien serrer une vis autoperceuse dans la tôle fine avec une bonne finition
Mode pour matériau en fer épais 	3400bpm	Ce mode évite d'abîmer ou d'érafler la vis. Il augmente également la vitesse et améliore la qualité. L'outil fait tourner la vis à une vitesse élevée et réduit la vitesse dès que la percussion commence. Remarque : Relâchez immédiatement la gâchette après avoir serré pour éviter un serrage excessif.	Bien serrer une vis autoperceuse dans la tôle épaisse avec une bonne finition.
Mode d'arrêt automatique 	4200bpm	Ce mode empêche la vis de tomber au début du perçage. Lorsque le boulon est desserré en tournant dans le sens inverse, l'outil s'arrêtera automatiquement si le boulon/l'écrou est suffisamment desserré.	Desserrer un boulon.

Remarque : La fonction de contrôle de la vitesse automatique s'utilise uniquement lorsque vous appuyez à fond sur la gâchette.

Remarque : La fonction d'arrêt automatique en marche arrière s'utilise uniquement lorsque l'outil tourne dans le sens anti-horaire pour avancer.

Remarque : Appuyez sur la gâchette, puis enfoncez le bouton lorsque tous les indicateurs sont éteints sur le tableau.

Remarque : Tous les voyants sont éteints sur le tableau de commande lorsque l'outil est éteint pour économiser la batterie. Les types de mode d'application peuvent être vérifiés en appuyant sur la gâchette en continu jusqu'à ce que l'outil s'arrête.

RÉSOLUTION DES PROBLÈMES

1. POURQUOI NE PUIS-JE PAS INSÉRER LE PACK BATTERIE DANS LE CHARGEUR ?

La batterie ne peut être insérée dans le chargeur que dans un sens. Tournez la batterie jusqu'à ce qu'elle s'y insère librement, alors le voyant rouge devrait s'allumer indiquant que la batterie est en charge.

2. QUELLES SONT LES RAISONS DE LA DIFFÉRENCE D'AUTONOMIE DES BATTERIES

Des problèmes de temps de charge et de stockage prolongés peuvent réduire l'autonomie de la batterie. C'est le problème lié au nombre de charge. Cette situation deviendra importante après plusieurs recharges et utilisations. Des conditions de travail sévères, par exemple de vissage de grosses vis dans du bois dur, déchargeront plus rapidement la batterie que des conditions moins sévères. Ne rechargez pas votre batterie en dessous de 0°C ni au-dessus de 40°C car ceci affecte ses performances.

ENTRETIEN

Retirer la batterie de la scie avant tout ajustement, entretien ou intervention sur la machine.

L'outil motorisé ne requiert pas de graissage ou d'entretien particulier.

Ne jamais utiliser d'eau ou de nettoyeurs chimiques pour nettoyer l'outil. Nettoyer avec un chiffon sec. Toujours conserver l'outil motorisé dans un endroit sec. Maintenir les fentes de ventilation du moteur propres. Empêcher que les commandes de marche soient couvertes de sciure.

POUR LES OUTILS À BATTERIE

La plage de température ambiante pour l'utilisation et le stockage de l'outil et de la batterie est de 0°C à 45°C. La plage de température ambiante recommandée pour le système de recharge au cours de la charge est de 0°C à 40°C.

PROTECTION DE L'ENVIRONNEMENT

 Les déchets d'équipements électriques et électroniques ne doivent pas être déposés avec les ordures ménagères. Ils doivent être collectés pour être recyclés dans des centres spécialisés. Consultez les autorités locales ou votre revendeur pour obtenir des renseignements sur l'organisation de la collecte.

Positec Germany GmbH
Postfach 32 02 16, 50796 Cologne, Germany

DÉCLARATION DE CONFORMITÉ

Nous,
POSITEC Germany GmbH
Postfach 32 02 16, 50796 Cologne, Germany

Déclarons ce produit,
Description **Perceuse alimentée par batterie**
Modèle **KUB61 KUB61.91 (B61- désignation de la machine, modèle de tournevis)**
Fonction **Serrer et desserrer les vis et les écrous**

Est conforme aux directives suivantes :

2006/42/EC
2011/65/EU&(EU)2015/863
2014/30/EU

Et conforme aux normes

EN 55014-1
EN 55014-2
EN 62841-1
EN 62841-2-2

La personne autorisée à compiler le dossier technique,

Nom Marcel Filz
Adresse Positec Germany GmbH
Postfach 32 02 16, 50796 Cologne, Germany



2022/10/08
Allen Ding
Ingénieur en chef adjoint, Essais & Certification
Positec Technology (China) Co., Ltd
18, Dongwang Road, Suzhou Industrial Park, Jiangsu 215123, P. R. China

ISTRUZIONI ORIGINALI SICUREZZA DEL PRODOTTO AVVISI GENERALI PER LA SICUREZZA DEGLI UTENSILI A MOTORE

 **AVVERTENZA:** Leggere tutte le avvertenze di sicurezza, le istruzioni, le illustrazioni e le specifiche fornite con questo elettrodomestico. La mancata osservanza delle istruzioni elencate di seguito potrebbe provocare una scossa elettrica, un incendio e/o lesioni gravi.

Conservare tutti gli avvisi e le istruzioni per poterli consultare quando necessario. Il termine «elettrodomestico elettrico» utilizzato di seguito in questo manuale si riferisce a utensili elettrici alimentati dalla rete (con linea di allacciamento), oltre che ad utensili elettrici alimentati a batteria (senza linea di allacciamento).

1) Posto di lavoro

- a) **Mantenere pulito e ordinato il posto di lavoro.** Il disordine e le zone di lavoro non illuminate possono essere fonte di incidenti.
 - b) **Evitare d'impiegare l'utensile in ambienti soggetti al rischio di esplosioni nei quali siano presenti liquidi, gas o polveri infiammabili.** Gli utensili elettrici producono scintille che possono incendiare polveri e gas.
 - c) **Mantenere lontani i bambini e altre persone durante l'impiego dell'utensile elettrico.** Eventuali distrazioni potranno comportare la perdita di controllo sull'utensile.
- ## 2) Sicurezza elettrica
- a) **La spina elettrica dovrà essere adatta alla presa di corrente. Evitare assolutamente di apportare modifiche alla spina. Non impiegare spine adattatrici assieme a utensili con collegamento a terra.** Le spine non modificate e le prese adatte allo scopo riducono il rischio di scosse elettriche.
 - b) **Evitare il contatto fisico con superfici collegate a terra, come tubi, apparecchiature per il riscaldamento, cucine elettriche e frigoriferi.** Nel momento in cui il corpo è messo a massa sussiste un maggior rischio di scosse elettriche.
 - c) **Custodire l'utensile al riparo dalla pioggia o dall'umidità.** L'eventuale infiltrazione di acqua in un elettrodomestico comporta un aumento del rischio d'insorgenza di scosse elettriche.
 - d) **Non usare il cavo di alimentazione per scopi diversi da quelli previsti, al fine di trasportare o appendere l'elettrodomestico, oppure per staccare la spina dalla presa di corrente. Mantenere l'elettrodomestico al riparo da fonti di calore, olio, spigoli o parti di strumenti in movimento.** I cavi danneggiati o aggrovigliati aumentano il rischio d'insorgenza di scosse elettriche.
 - e) **Qualora si voglia usare l'utensile**

all'aperto, impiegare solo ed esclusivamente cavi di prolunga omologati per l'impiego all'esterno. L'uso di un cavo di prolunga omologato per l'impiego all'esterno riduce il rischio d'insorgenza di scosse elettriche.

- f) **Se si deve utilizzare l'elettrodomestico in un luogo umido, utilizzare una fonte di alimentazione dotata di interruttore differenziale.** L'uso di un interruttore differenziale riduce il rischio di folgorazioni elettriche.
- ## 3) Sicurezza delle persone
- a) **È importante concentrarsi su ciò che si sta facendo e maneggiare con giudizio l'elettrodomestico mentre si lavora. Non utilizzare l'elettrodomestico quando si è stanchi o sotto l'effetto di alcol, stupefacenti e medicinali.** Un attimo di distrazione durante l'uso dell'elettrodomestico potrebbe causare lesioni gravi.
 - b) **Indossare sempre dispositivi di protezione individuale, e guanti protettivi.** Se si avrà cura d'indossare equipaggiamento protettivo individuale come una maschera antipolvere, calzature antiscivolo di sicurezza, elmetto o dispositivi di protezione acustica, a seconda dell'impiego previsto per l'elettrodomestico, si potrà ridurre il rischio di lesioni.
 - c) **Evitare l'avviamento involontario. Controllare che l'interruttore sia nella posizione di spegnimento (off) prima di effettuare il collegamento a una fonte di alimentazione/batteria e prima di sollevare o trasportare l'elettrodomestico.** Il fatto di tenere il dito sopra all'interruttore o di collegare l'utensile acceso all'alimentazione di corrente potrebbe essere causa di incidenti.
 - d) **Togliere gli attrezzi di regolazione e la chiave inglese prima di accendere l'elettrodomestico.** Un attrezzo o una chiave inglese che si trovino in una parte della macchina che sta girando può causare lesioni a persone.
 - e) **È importante non sopravvalutarsi. Avere cura di mettersi in una posizione sicura e di mantenere l'equilibrio.** In tal modo sarà possibile controllare meglio la macchina in situazioni inaspettate.
 - f) **Indossare indumenti adeguati. Evitare di indossare vestiti lenti o gioielli. Tenere i capelli e gli indumenti lontani dalle parti mobili.** Vestiti lenti, gioielli o capelli lunghi potrebbero impigliarsi in parti in movimento.
 - g) **Se sussiste la possibilità di montare dispositivi di aspirazione o di captazione della polvere, assicurarsi che gli stessi siano stati installati correttamente e vengano utilizzati senza errori.** L'impiego dei suddetti dispositivi diminuisce il pericolo rappresentato dalla polvere.
 - h) **Non lasciare che la familiarità acquisita con l'utilizzo frequente dell'elettrodomestico si trasformi in autocompiacimento e trascuratezza dei principi di sicurezza.** Un'azione imprudente può causare lesioni gravi entro una frazione di secondo.

- 4) Maneggio e impiego accurato di elettrotensili**
- a) **Non sovraccaricare l'elettrotensile. Impiegare l'elettrotensile adatto per eseguire il lavoro.** Utilizzando l'elettrotensile elettrico adatto si potrà lavorare meglio e con maggior sicurezza nell'ambito della gamma di potenza indicata.
 - b) **Non utilizzare elettrotensili con interruttori difettosi.** Un elettrotensile che non si può più accendere o spegnere è pericoloso e dovrà essere riparato.
 - c) **Staccare la spina dalla presa di corrente e/o rimuovere la batteria, se rimovibile, dall'elettrotensile prima di effettuare qualsiasi regolazione, sostituire gli accessori o riporre gli utensili elettrici.** Tale precauzione eviterà che la macchina possa essere messa in funzione inavvertitamente.
 - d) **Custodire gli elettrotensili non utilizzati fuori della portata dei bambini. Non fare usare l'apparecchio a persone non abituate a farlo o che non abbiano letto le presenti istruzioni.** Gli elettrotensili sono pericolosi se utilizzati da persone inesperte.
 - e) **Eseguire la manutenzione di elettrotensile e accessori. Verificare che le parti mobili dell'elettrotensile funzionino perfettamente e non s'inceppino, che non ci siano pezzi rotti o danneggiati al punto tale da limitare la funzione della macchina stessa. Far riparare le parti danneggiate prima di utilizzare l'elettrotensile.** Numerosi incidenti vengono causati da elettrotensili la cui manutenzione è stata effettuata in modo poco accurato.
 - f) **Mantenere affilati e puliti gli utensili da taglio.** Gli utensili da taglio curati con particolare attenzione e con taglienti affilati s'inceppano meno di frequente e sono più facili da condurre.
 - g) **Utilizzare elettrotensili, accessori, attrezzi, ecc. in conformità con le presenti istruzioni e secondo quanto previsto per questo tipo specifico di macchina. Osservare le condizioni di lavoro e il lavoro da eseguire durante l'impiego.** L'impiego di elettrotensili per usi diversi da quelli consentiti potrà dar luogo a situazioni di pericolo.
 - h) **Mantenere le impugnature e le superfici di presa asciutte, pulite e prive di olio e grasso.** Le impugnature e le superfici di presa scivolose non permettono l'uso e il controllo sicuri dell'elettrotensile in situazioni impreviste.
- 5) Maneggio e impiego accurato delle batterie**
- a) **Caricare la batteria solo ed esclusivamente con i dispositivi di carica consigliati dal produttore.** Per un dispositivo di carica previsto per un determinato tipo di batteria, sussiste pericolo di incendio, se utilizzato con una batteria di tipo diverso.
 - b) **Utilizzare negli elettrotensili elettrici solo ed esclusivamente le batterie previste per tale scopo.** L'uso di batterie di tipo diverso potrebbe dare insorgenza a lesioni a persone e

comportare il rischio d'incendi.

- c) **Tenere la batteria non utilizzata lontano da graffette, monete, chiavi, chiodi, viti o altri oggetti in metallo di piccole dimensioni che potrebbero causare un ponte tra i contatti.** Un eventuale cortocircuito tra i contatti della batteria può dare origine a bruciature o ad incendi.
- d) **In caso di impiego sbagliato, possono verificarsi fuoriuscite di liquido dalla batteria. Evitarne il contatto. In caso di contatto casuale, sciacquare con acqua. Qualora il liquido dovesse entrare in contatto con gli occhi, chiedere immediato consiglio a un medico.** Il liquido fuoriuscito dalla batteria può causare irritazioni cutanee o bruciature.
- e) **Non utilizzare una batteria o un elettrotensile danneggiati o modificati.** Le batterie danneggiate o modificate potrebbero manifestare un comportamento imprevedibile con la possibilità di causare un'esplosione o un incendio.
- f) **Non esporre una batteria o un utensile al fuoco o a temperature elevate.** L'esposizione al fuoco o a una temperatura superiore a 130°C potrebbe provocare un'esplosione.
- g) **Seguire tutte le istruzioni per la carica e non caricare la batteria o l'elettrotensile a una temperatura che non rientri nell'intervallo di valori specificato nelle istruzioni.** Una ricarica effettuata in maniera scorretta o a una temperatura che non rientra nell'intervallo di valori specificato, potrebbe danneggiare la batteria aumentando il rischio d'incendio.
- 6) **Assistenza**
 - a) **Fare riparare l'apparecchio esclusivamente da personale specializzato e solo impiegando pezzi di ricambio originali.** In tal modo potrà essere salvaguardata la sicurezza dell'apparecchio.
 - b) **Non riparare le batterie danneggiate.** Gli interventi di riparazione sulle batterie devono essere eseguiti dal costruttore o da fornitori di assistenza autorizzati.

AVVERTENZE DI SICUREZZA NELL'UTILIZZO DEL TRAPANO AVVITATORE

1. **Tenere l'attrezzo tramite le apposite superfici isolanti quando si esegue un'operazione per la quale il dispositivo di chiusura può venire a contatto con cavi non visibili.** In questo modo, si eviterà il contatto con i fili sotto tensione, impedendo il trasferimento della stessa alle parti metalliche dell'attrezzo ed il conseguente rischio di scossa elettrica per l'operatore.

ISTRUZIONI PER LA SICUREZZA DEL PACCO BATTERIA

- a) **Non smontare, aprire o strappare le cellule secondarie o il pacco batteria.**
- b) **Non cortocircuitare un pacco batteria. Non conservare un pacco batteria disordinatamente in una scatola o un cassetto in cui potrebbero cortocircuitarsi tra essi o essere cortocircuitati da altri oggetti metallici.** Quando il pacco batteria non è in uso, tenerlo lontano da altri oggetti metallici come graffette, monete, chiavi, chiodi, viti e altri piccoli oggetti metallici, potrebbe avverarsi un collegamento tra i due terminali. Collegare i terminali della batteria potrebbe causare incendi o ustioni.
- c) **Non esporre il pacco batteria a calore o fuoco. Evitare di conservarli alla luce diretta del sole.**
- d) **Non sottoporre il pacco batteria a scosse meccaniche.**
- e) **In caso di perdite da una cellula, evitare che il liquido entri in contatto con la pelle o gli occhi. In caso di contatto, lavare l'area interessata con abbondante acqua e consultare un medico.**
- f) **Tenere le cellule e il pacco batteria puliti e asciutti.**
- g) **Pulire i terminali delle cellule e del pacco batteria con un panno pulito e asciutto nel caso in cui si sporchino.**
- h) **Il pacco batteria deve essere caricato prima dell'uso. Utilizzare sempre il caricatore corretto e consultare le istruzioni.**
- i) **Non lasciare un pacco batteria in carica se non in uso.**
- j) **Dopo lunghi periodi di conservazione, potrebbe essere necessario caricare e scaricare le cellule o il pacco batteria diverse volte per ottenere le massime prestazioni.**
- k) **Ricaricare solo con il caricatore specificato da Kress. Non utilizzare caricatori diversi da quelli forniti per l'uso specifico con l'apparecchiatura.**
- l) **Non utilizzare un pacco batteria non progettato per l'uso con l'apparecchiatura.**
- m) **Tenere il pacco batteria fuori dalla portata dei bambini.**
- n) **Conservare i documenti originali del prodotto per riferimenti futuri.**
- o) **Rimuovere la batteria dall'apparecchiatura, se non in uso.**
- p) **Smaltire adeguatamente.**
- q) **Non mischiare batterie di diverse marche, capacità, dimensioni o tipologia nello stesso dispositivo.**
- r) **Tenere la batteria lontano da microonde e alta pressione.**

SIMBOLI

	Per ridurre il rischio di lesioni, l'utente deve leggere il manuale di istruzioni
	Attenzione
	Indossare protezione per le orecchie
	Indossare protezione per gli occhi
	Indossare una mascherina antipolvere
	I prodotti elettrici non possono essere gettati tra i rifiuti domestici. L'apparecchio da rottamare deve essere portato al centro di riciclaggio per un corretto trattamento. Controllare con le autorità locali o con il rivenditore per localizzare il centro di riciclaggio più vicino.
	Batteria agli ioni di litio (Li-Ion). Questo prodotto è stato contrassegnato con un simbolo riguardante la raccolta differenziata per tutti i pacchi batteria. La batteria sarà poi riciclata o demolita allo scopo di ridurre l'impatto ambientale. I pacchi batteria possono costituire un pericolo per l'ambiente e per la salute umana in quanto contengono sostanze pericolose.
	Se smaltite in maniera scorretta, le batterie potrebbero entrare nel ciclo dell'acqua, con conseguenti rischi per l'ambiente. Non smaltire le batterie esaurite nei rifiuti generici.
	Non bruciare
	Indossare guanti di protezione.
	Alta velocità
	Bassa velocità
	Blocco

ELENCO DEI COMPONENTI

1. **COMANDO DI ROTAZIONE AVANTI/INDI-ETRO**
2. **IMPUGNATURA MORBIDA**
3. **GANCIO***
4. **PULSANTE DI RILASCIO DEL BLOCCO BATTERIA**
5. **PACCO BATTERIA***
6. **INTERRUTTORE ON/OFF**
7. **PULSANTE DI REGOLAZIONE DELLA VELOCITÀ**
8. **LED LAMPADA**
9. **INDICATORE DI CARICA DELLA BATTERIA**
10. **MANICOTTO DI BLOCCAGGIO**
11. **PORTAPUNTA CACCIAVITE***

* Accessori illustrati o descritti non fanno necessariamente parte del volume di consegna.

DATI TECNICI

Codice **KUB61 KUB61.91 (B61- designazione A del macchinario, rappresentativa del giravite)**

	KUB61	KUB61.91
Tensione nominale	20V  Max**	
Velocità senza carico	I: 0-1200/min II: 0-2100/min III: 0-2800/min IV: 0-3600/min	
Velocità nominale impatto	I: 0-1500bpm II: 0-2800bpm III: 0-3400bpm IV: 0-4200bpm	
Capacità del mandrino	1/4" Hex (6.35mm)	
Peso dell'utensile	1.6Kg	1Kg

** Tensione misurata senza carico di lavoro. La tensione iniziale della batteria raggiunge un massimo di 20 Volt. La tensione nominale è di 18 Volt.

INFORMAZIONI SUL RUMORE

Pressione sonora ponderata A	$L_{pA} = 80.4 \text{ dB(A)}$
K_{pA}	3 dB(A)
Potenza sonora ponderata A	$L_{wA} = 91.4 \text{ dB(A)}$
K_{wA}	3 dB(A)

Indossare protezione per le orecchie.

INFORMAZIONI SULLA VIBRAZIONE

I valori totali di vibrazione (somma vettoriale triassiale) sono determinati secondo lo standard EN 62841:

Valore emissione vibrazioni:	$a_n = 4.337 \text{ m/s}^2$
	Incertezza $K = 1.5 \text{ m/s}^2$

Il valore totale di emissione di vibrazioni dichiarato e il valore di emissioni sonore dichiarati sono stati misurati in base a un metodo di collaudo standard e possono essere utilizzati per il confronto di un utensile con un altro.

Il valore totale di emissione di vibrazioni dichiarato e il valore di emissioni sonore dichiarato possono anche essere utilizzati in una valutazione preliminare dell'esposizione.



AVVERTENZA: Le emissioni di vibrazioni e sonore durante l'uso effettivo dell'elettro utensile possono differire dal valore dichiarato in base alle modalità con cui esso viene utilizzato. In particolare quale tipo di pezzo viene lavorato dipende dai seguenti fattori e da altre variazioni sulle modalità di utilizzo dell'elettro utensile:

Come viene usato l'elettro utensile e quali sono i materiali tagliati o forati.

Le condizioni e la buona manutenzione dell'elettro utensile.

L'uso dell'accessorio corretto per il taglio e la sua affilatura, nonché le sue buone condizioni.

La tenuta della presa sulle impugnature e se vengono utilizzati eventuali accessori antivibrazioni e anturumore.

L'adeguatezza dell'utilizzo dell'elettro utensile rispetto a quanto previsto.

Questo elettro utensile potrebbe causare l'insorgenza della sindrome della vibrazione dell'avambraccio se il suo utilizzo non viene gestito correttamente.



AVVERTENZA: per essere precisi, una stima del livello di esposizione nelle attuali condizioni di utilizzo dovrebbe anche tenere conto di tutte le parti del ciclo operativo, come le volte in cui lo strumento viene spento e il tempo in cui viene lasciato girare a vuoto senza realmente fare il suo lavoro. Questo potrebbe

ridurre significativamente il livello di esposizione sul periodo di lavoro totale.
 Aiuto a minimizzare il rischio di esposizione alle vibrazioni e al rumore.
 Usare sempre scalpelli, trapani e lame affilati.
 Conservare questo elettrotensile sempre in conformità a queste istruzioni e mantenerlo ben lubrificato (dove appropriato).
 Se l'utensile deve essere utilizzato regolarmente, investire in accessori antivibrazioni e antirumore.
 Pianificare il lavoro in modo da suddividere i lavori che implicano le maggiori vibrazioni nell'arco di più giorni.

ACCESSORI

	KUB61	KUB61.91
Pacco batteria (KAB21)	2	/
Caricabatteria (KAC21)	1	/
Portapunta cacciavite	1	1
Gancio	1	1
50 mm Punta a cacciavite	1	1

Si raccomanda di acquistare tutti gli accessori nello stesso negozio in cui è stato acquistato l'attrezzo. Fare riferimento alla confezione dell'accessorio per altri dettagli. Il personale del negozio può aiutarvi e consigliarvi.

ISTRUZIONI SUL FUNZIONAMENTO



NOTA: Leggere scrupolosamente il manuale delle istruzioni prima di usare l'attrezzo.

Uso conforme alle norme:

Questo utensile è stato progettato per essere utilizzato per avvitare e allentare bulloni, dadi e svariati tipi di dispositivi di fissaggio filettati.

MONTAGGIO E FUNZIONAMENTO





AZIONE	FIGURA
ASSEMBLAGGIO E REGOLAZIONE	
Assemblaggio del gancio e della clip della punta	Vedere Fig. A1, A2, A3, A4
Inserimento delle punte	Vedere Fig. B1
Rimozione delle punte	Vedere Fig. B2
FUNZIONAMENTO	

<p>Comando di rotazione avanti/indietro</p> <p>ATTENZIONE: Il senso di rotazione della macchina non può essere modificato finché questa non è completamente ferma.</p>	Vedere Fig. C1, C2, C3
<p>Segnalazione a LED</p> <p>Prima del funzionamento, il LED si accende quando si preme lievemente l'interruttore On/Off e si spegne automaticamente 20 secondi dopo aver rilasciato l'interruttore On/Off.</p> <p>Sia lo starter che la batteria sono dotati di sistemi di protezione. Quando il LED lampeggia (circa una volta al secondo, e smette di lampeggiare quando si rilascia l'interruttore), il sistema interrompe automaticamente l'alimentazione dell'utensile al fine di prolungare la durata della batteria. L'utensile si arresta automaticamente durante il funzionamento se l'utensile e/o la batteria si trovano in una delle seguenti condizioni:</p> <ul style="list-style-type: none"> • Sovraccarico: l'utensile viene fatto funzionare in modo tale da generare una corrente eccessivamente elevata. In questo caso, rilasciare l'interruttore sull'utensile per arrestare l'operazione di sovraccarico; e quindi riavviare. • Sovraccarico: Nelle condizioni di cui sopra, se lo strumento non si avvia tramite premere l'interruttore, l'utensile e la batteria si surriscaldano. In questo caso, raffreddare l'utensile e il pacco batteria prima di riavviare l'interruttore. • Bassa tensione della batteria: la capacità rimanente della batteria è troppo bassa e l'utensile non può funzionare. In tal caso, rimuovere e ricaricare la batteria. <p>ATTENZIONE: Per accendere la luce, premere l'interruttore On/Off e accertarsi che il comando di rotazione avanti/indietro sia in posizione destra/sinistra.</p>	Vedere Fig. D

Selezione Modalità

Questo utensile è provvisto di funzioni di regolazione mediante quattro velocità di marcia e quattro modalità ausiliarie, che permettono all'operatore di utilizzare in modo ottimale la macchina durante le attività lavorative. È possibile commutare la velocità operativa tra la 1^a/2^a/3^a/4^a velocità tramite una breve e rapida pressione; è possibile passare tra le quattro modalità ausiliarie legno/ferro sottile/ferro spesso/arresto automatico premendo a lungo (per 1-3 secondi).

Nota: La commutazione della posizione/modalità di marcia non può essere effettuata mentre lo strumento è operativo.

Modalità di applicazione (la tipologia ausiliaria è visualizzata sul pannello)	Max. Grado di impatto	Funzione	Applicazione
Modalità legno 	4200bpm	Questa modalità consente di prevenire la caduta della vite quando si inizia a forare. L'utensile dapprima avvita la vite a bassa velocità. Dopo aver avvitato la vite a una determinata profondità, la stessa è in grado di essere avvitata alla massima velocità.	Avvitare le viti lunghe.
Modalità ferro sottile 	L'utensile si arresta non appena ha inizio l'impatto.	Questa modalità impedisce il serraggio eccessivo delle viti. Consente inoltre di incrementare la velocità e di migliorare la qualità. L'utensile fa ruotare la vite ad alta velocità e si arresta non appena ha inizio l'impatto.	Avvita saldamente la vite auto-perforante nella piastra metallica sottile ottenendo così una finitura di qualità.
Modalità ferro spesso 	3400bpm	Questa modalità consente di evitare di danneggiare le viti o causare scalfitture. Consente inoltre di incrementare la velocità e di migliorare la qualità. L'utensile fa ruotare la vite ad alta velocità e riduce la velocità non appena ha inizio l'impatto. Nota: Rilasciare il grilletto dell'interruttore subito dopo il serraggio per evitare un sovra-serraggio.	Avvita saldamente la vite auto-perforante nella piastra metallica spessa ottenendo così una finitura di qualità.
Modalità arresto automatico 	4200bpm	Questa modalità consente di prevenire la caduta della vite. Quando il bullone viene allentato invertendo la rotazione, l'utensile si arresta automaticamente quando il bullone/dado è adeguatamente allentato.	Allentare il bullone.

Nota: La funzione di regolazione automatica della velocità è attiva solo quando il grilletto dell'interruttore è interamente premuto.

Nota: La funzione di arresto automatico della rotazione inversa è operativa solo quando l'utensile ruota in senso antiorario durante l'azionamento.

Nota: Premere il grilletto dell'interruttore e quindi premere il pulsante quando tutti gli indicatori sono in posizione OFF sul pannello.

Nota: Tutti gli indicatori sono disattivati sul pannello dell'interruttore quando l'utensile è spento onde risparmiare la carica della batteria. Le tipologie di modalità di applicazione possono essere verificate premendo ripetutamente il grilletto dell'interruttore fino all'arresto dell'utensile.

SOLUZIONE DI PROBLEMI

1. NON RIESCO AD INSERIRE LA BATTERIA NEL CARICABATTERIA. PERCHÉ?

La batteria deve essere inserita nel caricabatteria in un'unica direzione. Girare la batteria e inserirla nel suo alloggiamento. Il corretto posizionamento e l'inizio del caricamento della batteria dovrebbe essere indicato dal LED rosso acceso.

2. RAGIONI DI UNA DIVERSA DURATA DI ESERCIZIO DELL'UNITÀ BATTERIA

I problemi relativi ai tempi di caricamento elencati sopra e un prolungato non utilizzo di un'unità batteria provocano la riduzione della durata d'esercizio dell'unità batteria stessa. Questo è un problema relativo al numero di ricarica. Tale situazione verrà migliorata dopo la ricarica e l'utilizzo per qualche volta. Condizioni di lavoro più pesanti, come ad esempio l'inserimento di viti di grandi dimensioni nel legno duro, provocano un consumo più rapido della batteria rispetto a condizioni di lavoro leggere. Non ricaricare l'unità batteria con temperature al di sotto di 0°C e al di sopra di 40°C poiché quest'operazione incide sul rendimento della batteria stessa.

MANUTENZIONE

Togliere l'unità batteria dal trapano a percussione prima di procedere con eventuali interventi.

L'attrezzo non richiede di lubrificazione o manutenzione aggiuntiva.

Non usare mai acqua o detersivi chimici per pulire l'attrezzo. Pulire con un panno asciutto. Immagazzinare sempre gli attrezzi elettrici in luoghi asciutti. Tenere pulite le aperture di ventilazione del motore. Tenere puliti dalla polvere tutti i controlli operativi.

PER GLI UTENSILI A BATTERIA

La temperatura ambientale raccomandata per l'uso e la conservazione dell'utensile e della batteria è di 0°C-45°C.

La temperatura ambientale raccomandata per la carica-batterie durante la carica è di 0°C-40°C.

TUTELA AMBIENTALE



I prodotti elettrici non possono essere gettati tra i rifiuti domestici. L'apparecchio da rottamare deve essere portato al centro di riciclaggio per un corretto trattamento. Controllare con le autorità locali o con il rivenditore per localizzare il centro di riciclaggio più vicino.

Positec Germany GmbH
Postfach 32 02 16, 50796 Cologne, Germany

DICHIARAZIONE DI CONFORMITÀ

NOI,
POSITEC Germany GmbH
Postfach 32 02 16, 50796 Cologne, Germany

Dichiara che l'apparecchio ,
Descrizione **Trapano a batteria**
Codice **KUB61 KUB61.91 (B61- designazione A del macchinario, rappresentativa del giravite)**
funzione **Stringere e allentare viti, dadi**

È conforme alle seguenti direttive,
2006/42/EC
2011/65/EU&(EU)2015/863
2014/30/EU

conforme a,
EN 55014-1
EN 55014-2
EN 62841-1
EN 62841-2-2

Il responsabile autorizzato alla compilazione della documentazione tecnica,

Nome Marcel Filz
Indirizzo Positec Germany GmbH
Postfach 32 02 16, 50796 Cologne, Germany



2022/10/08
Allen Ding
Vice capo ingegnere, testing e certificazione
Positec Technology (China) Co., Ltd
18, Dongwang Road, Suzhou Industrial
Park, Jiangsu 215123, P. R. China

MANUAL ORIGINAL

SEGURIDAD DEL PRODUCTO

ADVERTENCIAS DE SEGURIDAD GENERALES SOBRE HERRAMIENTAS ELÉCTRICAS



ADVERTENCIA: Lea todas las advertencias de seguridad, instrucciones, ilustraciones y especificaciones que acompañan a esta herramienta eléctrica. Si no se respetan todas las instrucciones que se indican abajo, podría producirse una descarga eléctrica, un incendio o alguien podría resultar herido de gravedad.

Conservar todas las advertencias e instrucciones para futuras consultas.

El término "herramienta eléctrica" en todas las advertencias siguientes corresponde a la herramienta eléctrica con o sin cable.

1) ZONA DE TRABAJO

- a) **Mantener su lugar de trabajo limpio y bien iluminado.** Bancos de trabajo desordenados y lugares oscuros invitan a los accidentes.
- b) **No utilizar herramientas eléctricas en atmósferas explosivas, como por ejemplo en presencia de líquidos inflamables, gases o polvo.** Las herramientas eléctricas crean chispas que pueden encender el polvo o los vapores.
- c) **Mantener alejados a los niños y visitantes mientras opera una herramienta eléctrica.** Las distracciones pueden hacerle perder el control.

2) SEGURIDAD ELÉCTRICA

- a) **Los enchufes de la herramienta eléctrica deben encajar perfectamente en el tomacorriente. Nunca modificar el enchufe de ninguna manera. No utilizar adaptadores con herramientas eléctricas conectadas a tierra.** Los enchufes no modificados y los que encajan perfectamente en el tomacorriente reducirán el riesgo de descarga eléctrica.
- b) **Evitar el contacto del cuerpo con superficies conectadas a tierra tales como caños, radiadores, cocinas y heladeras.** Existe un riesgo creciente de descarga eléctrica si su cuerpo queda conectado a tierra.
- c) **No exponer las herramientas eléctricas a la lluvia y no guardar en lugares húmedos.** El agua que penetra en ellas aumentará el riesgo de una descarga eléctrica.
- d) **No abusar del cable. Nunca utilizar el cable para transportar, tirar o desenchufar la herramienta eléctrica. Mantener el cable alejado del calor, del aceite, de bordes agudos o piezas móviles.** Los cables dañados o enredados aumentan el riesgo de descarga eléctrica.

- e) **Cuando utilice su herramienta eléctrica al aire libre, emplear un prolongador apto para uso en exteriores.** El empleo de cables para uso al aire libre reduce el riesgo de descarga eléctrica.
- f) **Si es necesario utilizar la herramienta motorizada en un lugar muy húmedo, utilice una fuente de alimentación con dispositivo de corriente residual (RCD).** El uso de un RCD reduce el riesgo de descarga eléctrica.

3) SEGURIDAD PERSONAL

- a) **Mantenerse alerta, poner atención en lo que está haciendo y utilice el sentido común mientras opera una herramienta eléctrica. No emplear la herramienta cuando se encuentre cansado o bajo la influencia de drogas, alcohol o medicación.** Un momento de falta de atención durante el manejo de herramientas eléctricas puede dar lugar a daños corporales serios.
 - b) **Utilizar equipo de seguridad. Usar siempre protección ocular.** Equipo de seguridad como máscaras contra el polvo, zapatos antideslizantes de seguridad, sombrero o protección auditiva para condiciones apropiadas reducirá daños corporales.
 - c) **Evite el arranque accidental. Asegúrese de que el interruptor se encuentra desactivado antes de enchufar la máquina o colocar la batería, al tomar la herramienta o transportarla.** Transportar herramientas con el dedo en el interruptor o enchufar la herramienta cuando el interruptor está encendido invitan a los accidentes.
 - d) **Retire llaves de ajuste o llaves inglesas antes de poner la herramienta en funcionamiento.** Una llave que queda unida a una pieza móvil de la herramienta puede originar daños corporales.
 - e) **No extralimitarse. Mantenerse firme y con buen equilibrio en todo momento.** Esto permite un mejor control de la herramienta en situaciones inesperadas.
 - f) **Vestirse apropiadamente. No usar ropa suelta ni alhajas.** Mantenga el pelo, la ropa y los guantes alejados de las piezas en movimiento. La ropa suelta, las alhajas o el cabello largo pueden ser atrapados por las piezas móviles.
 - g) **Si se proporcionan dispositivos para la extracción y recolección de polvo, asegurarse de que estos estén conectados y utilizados correctamente.** El uso de estos dispositivos puede reducir peligros relacionados con el polvo.
 - h) **No permita que el hecho de estar familiarizado con el uso de herramientas le haga volverse descuidado o ignorar las normas de seguridad.** La falta de atención puede provocar heridas graves en una fracción de segundo.
- #### 4) MANTENIMIENTO de la HERRAMIENTA MOTORIZADA
- a) **No forzar la herramienta eléctrica. Utilizar**

la herramienta eléctrica correcta para su aplicación. La herramienta eléctrica correcta hará el trabajo mejor y más seguro a la velocidad para la cual fue diseñada.

- b) **No utilizar la herramienta eléctrica si el interruptor no la enciende o apaga.** Cualquier herramienta eléctrica que no pueda ser controlada con el interruptor es peligrosa y debe ser reparada.
- c) **Desconecte la clavija de la fuente de alimentación o extraiga la batería (si es desmontable) de la herramienta eléctrica antes de realizar cualquier ajuste, cambiar los accesorios o guardar la herramienta.** Tales medidas de seguridad preventivas reducen el riesgo de arranque accidental de la herramienta.
- d) **Mantener las herramientas eléctricas que no usa fuera del alcance de los niños y no permita que personas no familiarizadas con la herramienta o con estas instrucciones maneje la herramienta eléctrica.** Las herramientas eléctricas son peligrosas en manos de usuarios inexpertos.
- e) **Realice un mantenimiento adecuado de las herramientas eléctricas y sus accesorios. Comprobar si hay desalineamiento, rotura o atascamiento de piezas móviles, rotura de piezas en general y cualquier otra condición que pueda afectar la operación normal de la herramienta.** Si se verifican daños, recurra a un servicio calificado antes de volver a usar la herramienta. Las herramientas mal mantenidas causan muchos accidentes.
- f) **Mantener las piezas de corte limpias y afiladas.** Puesto que son menos probables de atascarse y más fáciles de controlar.
- g) **Utilizar la herramienta eléctrica, accesorios y brocas etc., de acuerdo con estas instrucciones y de la manera prevista para el tipo particular de herramienta eléctrica, teniendo en cuenta las condiciones de trabajo y el trabajo a ser realizado.** El uso de la herramienta eléctrica para otras operaciones distintas de lo previsto podría dar lugar a una situación peligrosa.
- h) **Mantenga las empuñaduras y las superficies de agarre secas, limpias y sin aceite ni grasa.** Una empuñadura o una superficie de agarre resbaladiza dificultan la correcta manipulación y el control de la herramienta en situaciones imprevistas.

5) UTILIZACIÓN Y MANTENIMIENTO DE LA BATERÍA

- a) **Recargar solamente con el cargador indicado por el fabricante.** Un cargador adaptado a un tipo de batería podría crear un riesgo de incendio si se utiliza con una diferente batería.
- b) **Utilizar las herramientas eléctricas solamente con baterías especialmente adaptadas.** La utilización de cualquier otra batería podría causar un riesgo de incendio o herida.
- c) **Cuando la batería no está en uso, tenerla lejos de los objetos metálicos como los**

trombones, las piezas de moneda, las llaves, los clavos, los tornillos, o cualquier otro pequeño objeto metálico susceptibles de establecer una conexión de un terminal a otra. El cortocircuito de un terminal a otra puede causar quemaduras o un incendio.

- d) **Hay una fuga de líquido de la batería. Evitar todo contacto. Si entre accidentalmente en contacto con este líquido, lavar con agua limpia. En caso de contacto con los ojos, consultar a un médico.** El líquido presente en las baterías puede causar irritaciones o quemaduras.
- e) **No utilice una batería o una herramienta que estén dañadas o hayan sido modificadas.** Las baterías dañadas y modificadas pueden comportarse de forma imprevisible y provocar un incendio, una explosión o herir a alguien.
- f) **No arroje una batería o herramienta al fuego ni las exponga a una temperatura excesiva.** La exposición al fuego y a temperaturas superiores a 130 °C puede provocar una explosión.
- g) **Respete todas las instrucciones de carga y no cargue la batería o la herramienta fuera del rango de temperatura especificado en las instrucciones.** Una carga inadecuada o a una temperatura fuera del rango especificado puede ocasionar daños en la batería y aumentar el riesgo de incendio.
- 6) **Reparación**
 - a) **Permitir que el mantenimiento de su herramienta eléctrica sea efectuado por una persona calificada usando solamente piezas de recambio idénticas.** Esto es primordial para mantener la seguridad de la herramienta eléctrica.
 - b) **No intente reparar nunca una batería dañada.** Cualquier intervención técnica en una batería debe ser realizada exclusivamente por el fabricante o por un servicio técnico autorizado.

ADVERTENCIA SOBRE LA SEGURIDAD DEL ATORNILLADOR













1. **Sujete la herramienta eléctrica por las superficies de empuñadura aisladas cuando esté realizando una tarea durante la que el destornillador pueda entrar en contacto con un cable oculto.** De este modo se evitará cualquier tipo de descarga provocada por el corte de cables o piezas con corriente.

ADVERTENCIAS DE SEGURIDAD PARA LA BATERÍA

- a) **No desmonte, abra o destruya las pilas o las baterías recargables.**

- b) **No provoque un cortocircuito en la batería. No almacene las baterías de forma descuidada en una caja o cajón donde podría provocar un cortocircuito entre ellas o mediante otros objetos metálicos.** Cuando la batería no esté siendo utilizada, manténgala alejada de objetos metálicos, como clips de papel, monedas, llaves, clavos, tornillos u otros objetos metálicos pequeños, que pueden posibilitar la conexión de un borne con otro. Al provocar un cortocircuito con los bornes de la batería se pueden sufrir quemaduras o generar un incendio.
- c) **No exponga las baterías al calor o al fuego. No las guarde expuestas directamente al sol.**
- d) **No exponga las baterías a impactos mecánicos.**
- e) **En caso de que la batería tenga fugas de líquido, no permita que el líquido entre en contacto con la piel o los ojos. Si se produce el contacto, lave la zona afectada con grandes cantidades de agua y acuda a un médico.**
- f) **Mantenga las baterías limpias y secas.**
- g) **Limpie los bornes de la batería con un paño limpio si se ensucian.**
- h) **Cargue la batería antes de utilizarla. Consulte siempre estas instrucciones y aplique el procedimiento de carga adecuado.**
- i) **No deje la batería cargándose durante prolongados períodos de tiempo cuando no se utilice.**
- j) **Después de prolongados períodos de almacenamiento, puede que sea necesario cargar y descargar la batería varias veces para obtener el máximo rendimiento.**
- k) **Recargue solo con el cargador indicado por Kress. No utilice ningún otro cargador que no sea el específicamente proporcionado para el uso con este equipo.**
- l) **No utilice ninguna batería distinta a la diseñada para utilizarse con el aparato.**
- m) **Mantenga la batería fuera del alcance de los niños.**
- n) **Conserve la documentación original del producto por si tuviera que consultarla en otro momento.**
- o) **Extraiga la batería del aparato cuando no lo utilice.**
- p) **Deshágase del producto correctamente.**
- q) **No se deben mezclar pilas de diferentes fabricantes, capacidad, tamaño o tipo en un mismo dispositivo.**
- r) **Mantener la batería lejos de microondas y de alta presión.**

SÍMBOLOS

	Para reducir el riesgo de lesión, lea el manual de instrucciones
	Advertencia
	Utilice protección auditiva
	Utilice protección ocular
	Utilice una máscara antipolvo
	Los residuos de aparatos eléctricos y electrónicos no deben depositarse en la basura doméstica. Se deben reciclar en las instalaciones especializadas. Consulte a las autoridades locales o el establecimiento para saber cómo reciclar estos productos.
	Batería de iones de litio. Este producto tiene una marca que lo designa para la recogida selectiva, junto con otras pilas y baterías. Una vez recogido, se reciclará o se desmontará con el fin de reducir el impacto en el medioambiente. Las baterías contienen sustancias peligrosas y pueden ser perjudiciales para el medioambiente y para la salud de las personas.
	Si no se eliminan correctamente, las baterías podrían interferir en el ciclo del agua, una situación que pondría en riesgo el ecosistema. Por este motivo, las baterías no deben eliminarse junto con los residuos municipales sin clasificar.
	No quemar
	Utilice guantes de protección.
	Alta velocidad
	Baja velocidad
	Bloquear

LISTA DE COMPONENTES

1. CONTROL DE ROTACIÓN HACIA ADELANTE, REVERSIBLE Y CIERRE
2. EMPUÑADURA BLANDA
3. GANCHO*
4. BLOQUEO DE LA BATERÍA
5. BATERÍA *
6. INTERRUPTOR DE ENCENDIDO/APAGADO
7. BOTÓN DEL AJUSTE DE VELOCIDAD
8. LUZ DE LED
9. INDICADOR DE CAPACIDAD DE LA BATERÍA
10. MANGUITO DE BLOQUEO DEL PORTAHERRAMIENTAS
11. PORTAPUNTAS DE ATORNILLADOR*

* Los accesorios ilustrados o descritos pueden no corresponder al material suministrado de serie con el aparato.

CARACTERÍSTICAS TÉCNICAS

Modelo **KUB61 KUB61.91** (B61- designación de maquinaria, representativa del atornillador)

	KUB61	KUB61.91
Tensión nominal	20V  Max**	
Velocidad sin carga nominal	I: 0-1200/min II: 0-2100/min III: 0-2800/min IV: 0-3600/min	
Tasa de impacto	I: 0-1500bpm II: 0-2800bpm III: 0-3400bpm IV: 0-4200bpm	
Velocidad mecánica	1/4" Hex (6.35mm)	
Peso	1.6Kg	1Kg

** Voltaje medido sin carga. El voltaje inicial máximo de la batería es de 20 voltios. El voltaje nominal es de 18 voltios.

INFORMACIÓN SOBRE EL RUIDO

Nivel de presión acústica ponderada	$L_{pA} = 80.4 \text{ dB(A)}$
K_{pA}	3 dB(A)
Nivel de potencia acústica ponderada	$L_{WA} = 91.4 \text{ dB(A)}$
K_{WA}	3 dB(A)

Utilice protección auditiva.

INFORMACIÓN SOBRE LAS VIBRACIONES

Valores totales de vibración (suma vectorial triangular) determinados según la norma EN 62841:

Valor de emisión de vibración	$a_h = 4.337 \text{ m/s}^2$
	Incertidumbre $K = 1.5 \text{ m/s}^2$

El valor total de vibraciones declarado y el valor de emisiones acústicas declarado se han medido de conformidad con un método de prueba estándar y pueden utilizarse para realizar comparaciones entre herramientas.

El valor total de vibraciones declarado y el valor de emisiones acústicas declarado también pueden utilizarse en una evaluación preliminar de la exposición.

 **ADVERTENCIA:** Las vibraciones y las emisiones acústicas que se producen durante el uso de la herramienta eléctrica pueden variar respecto a los valores declarados en función de cómo se utilice la herramienta, especialmente dependiendo del tipo de pieza de trabajo que se procese y de otras formas de usar la herramienta:

Cómo se utiliza la herramienta y se cortan o perforan los materiales.

Si la herramienta se encuentra en buenas condiciones de mantenimiento.

Si se utiliza el accesorio correcto para la herramienta y se garantiza que está afilado y en buenas condiciones. La firmeza de sujeción de las empuñaduras, y el uso de accesorios para reducir las vibraciones y el ruido.

Y si la herramienta se utiliza según su diseño y estas instrucciones.

Esta herramienta podría causar síndrome de vibración del brazo y la mano si no se utiliza correctamente.

 **ADVERTENCIA:** Para conseguir una mayor precisión, debe tenerse en cuenta una estimación del nivel de exposición en condiciones reales de todas las partes del ciclo de uso, como los tiempos durante los que la herramienta está apagado o cuando está en funcionamiento pero no está realizando ningún trabajo. Ello podría reducir notablemente el nivel de exposición sobre el periodo de carga total.

Minimización del riesgo de exposición a las vibraciones y el ruido.
 Utilice SIEMPRE cinceles, brocas y cuchillas afiladas.
 Mantenga esta herramienta de acuerdo con estas instrucciones y bien lubricada (si es necesario).
 Si la herramienta se va a utilizar de forma habitual, se recomienda adquirir accesorios para reducir las vibraciones y el ruido.
 Planifique su programa de trabajo para distribuir el uso de la herramienta a lo largo de varios días.

ACCESORIOS:

	KUB61	KUB61.91
Pack de baterías (KAB21)	2	/
Cargador (KAC21)	1	/
Portapuntas de atornillador	1	1
Gancho	1	1
Punta de atornillar 50mm	1	1

Recomendamos que adquiera todos sus accesorios en la misma tienda donde compró la herramienta. Consulte los estuches de los accesorios para más detalles. El personal del comercio también puede ayudar y aconsejar.

INSTRUCCIONES DE FUNCIONAMIENTO



NOTA: Antes de usar la herramienta lea el manual de instrucciones detenidamente.

Utilización reglamentaria:

Esta herramienta está diseñada para apretar y aflojar pernos, tuercas y diferentes sujeciones roscadas.

MONTAJE Y FUNCIONAMIENTO

ACCIÓN	ILUSTRACIÓN
ENSAMBLAJE Y AJUSTES	
Ensamblaje del gancho y el sujetador de puntas	Véase la fig. A1, A2, A3, A4
Inserción de brocas	Véase la fig. B1
Extracción de brocas	Véase la fig. B2
FUNCIONAMIENTO	
Control de rotación hacia adelante/hacia atrás	Véase la fig. C1, C2, C3
¡ADVERTENCIA: El sentido de rotación de la máquina no puede cambiar hasta que se pare por completo.	

Indicador LED

Antes del funcionamiento, el LED se activará cuando el pulsador de encendido y apagado se presione ligeramente y se apagará automáticamente 20 segundos después de que dicho pulsador se suelte.

Tanto el cebador de impacto como la batería están equipados con un sistema de protección. Cuando la luz LED parpadea (aprox. una vez cada segundo, parará de parpadear al soltar el interruptor), el sistema cortará automáticamente la alimentación eléctrica de la herramienta para prolongar la vida de la batería. La herramienta se detiene automáticamente si la herramienta o la batería se encuentran en alguna de las siguientes condiciones:

- **Sobrecarga:** La herramienta se utiliza de forma que consume una corriente anormalmente elevada. En este caso, suelte el interruptor de la herramienta para detener la operación de sobrecarga; y luego reinicielo.
- **Sobrecalentamiento:** La herramienta no se inicia presionando el interruptor porque la herramienta y la batería están excesivamente calientes. En este caso, enfríe la herramienta y la batería antes de volver a encender el interruptor.
- **Voltaje de la batería bajo:** la capacidad disponible de la batería es demasiado baja y la herramienta no funcionará. En este caso quite la batería y recárguela.



¡ADVERTENCIA: Para encender la luz, presionar el interruptor de encender/apagar y asegurar que el control de rotación hacia adelante/hacia atrás está en la posición derecha/izquierda.





Véase la fig. D

Modo de selección

Esta herramienta cuenta con funciones de ajuste de cuatro velocidades y cuatro modos auxiliares, lo cual es conveniente para que el operador maneje mejor la herramienta al trabajar.

Puede cambiar entre la 1ª, 2ª, 3ª y 4ª velocidad mediante una pulsación corta y rápida. Puede cambiar entre cuatro modos auxiliares de madera / metal delgado / metal grueso / parada automática mediante una pulsación larga (durante 1-3 segundos).

Nota: El cambio de velocidad/modo no puede llevarse a cabo mientras la herramienta está en funcionamiento.

Modo de aplicación (el modo auxiliar se muestra en el panel)	Máxima tasa de impacto	Función	Aplicación
Modo "Madera" 	4200bpm	Este modo le ayuda a evitar que el tornillo caiga fuera cuando empuja a perforar. La herramienta gira primero el tornillo a una velocidad baja y luego, después de que el tornillo haya perforado cierta profundidad, de manera eficiente a toda velocidad.	Apriete los tornillos largos.
Modo "Metal delgado" 	La herramienta se detiene en cuanto se inicia el impacto.	Este modo le ayuda a evitar apretar demasiado el tornillo. También aumenta la velocidad y mejora la calidad. La herramienta atornilla el tornillo a alta velocidad de rotación y se detiene en cuanto se inicia el impacto.	Apriete firmemente el tornillo autoperforante en la placa de metal delgada con un buen acabado.
Modo "metal fino" 	3400bpm	Este modo le ayuda a evitar rasguños o que el tornillo se dañe. También aumenta la velocidad y mejora la calidad. La herramienta atornilla el tornillo a alta velocidad de rotación y reduce la velocidad en cuanto se inicia el impacto. Nota: Suelte el gatillo interruptor inmediatamente después de apretar el tornillo para evitar un apriete excesivo.	Apriete firmemente el tornillo autoperforante en la placa gruesa de metal con un buen acabado.
Modo "Parada automática" 	4200bpm	Este modo le ayuda a evitar que el tornillo caiga fuera. Cuando los pernos se aflojan mediante la rotación inversa, la herramienta se detiene automáticamente cuando el perno/tuerca está lo suficientemente suelto.	Afloje el perno.

Nota: La función de control de velocidad automático se activa solo si el gatillo interruptor está completamente pulsado.

Nota: La función de parada automática inversa se activa solo si la herramienta gira en sentido antihorario para atornillar.

Nota: Apriete el gatillo interruptor y luego presione el botón cuando todos los indicadores están APAGADOS en el panel.

Nota: Todas las luces están APAGADAS en el panel de interruptor cuando la herramienta está apagada para ahorrar batería. Puede comprobar el tipo de modo de aplicación apretando continuamente el gatillo interruptor hasta que la herramienta se detiene.

SOLUCIÓN DE PROBLEMAS

1. NO PUEDO INSTALAR LA BATERÍA DENTRO DEL CARGADOR CORRESPONDIENTE. POR QUÉ ?

La batería se inserta en el cargador en una sola dirección. Dé vuelta la batería hasta que pueda ser insertada en la ranura. El indicador rojo debe encenderse mientras la batería se está cargando.

2. RAZONES DE LOS DISTINTOS TIEMPOS DE FUNCIONAMIENTO DEL PACK DE BATERÍA.

Los problemas de tiempo de carga, como se señaló arriba, y el hecho de no haber usado la batería por un largo tiempo, reducen el rendimiento del pack de batería. Este es el problema relacionado con el número de cargas. Dicha situación se mejorará después de cargar y usarse varias veces. Condiciones severas de trabajo, como por ejemplo tornillos grandes en madera dura, agotarán más rápido la energía de la batería que si se trabajara en condiciones más suaves. No recargue su pack de batería por debajo de 0°C ni por encima de 40°C, ya que esto afectará el rendimiento.

MANTENIMIENTO

Retire el pack de batería del taladro antes de realizar ajustes.

Su herramienta eléctrica no requiere de lubricación ni mantenimiento adicional.

Nunca emplee agua o productos químicos para limpiar su herramienta. Use simplemente un paño seco. Guarde siempre su herramienta en un lugar seco. Mantenga limpias las ranuras de ventilación del motor. Mantenga todos los controles de funcionamiento libres de polvo.

PARA LAS HERRAMIENTAS A BATERÍA

El rango de temperatura ambiente de funcionamiento y almacenamiento para la herramienta y la batería es de 0°C-45°C.

El rango de temperatura ambiente recomendado para el Sistema de carga durante el proceso de carga es de 0°C-40°C.

PROTECCION AMBIENTAL



Los residuos de aparatos eléctricos y electrónicos no deben depositarse en la basura doméstica. Se deben reciclar en las instalaciones especializadas. Consulte a las autoridades locales o el establecimiento para saber cómo reciclar estos productos.

DECLARACIÓN DE CONFORMIDAD

Los que reciben,
POSITEC Germany GmbH
Postfach 32 02 16, 50796 Cologne, Germany

Declaran que el producto
Descripción **Taladro alimentado por batería**
Modelo **KUB61 KUB61.91 (B61- designación de maquinaria, representativa del atornillador)**
Función **Apretar y aflojar tornillos y tuercas**

Cumple con las siguientes Directivas:
2006/42/EC
2011/65/EU&(EU)2015/863
2014/30/EU

Normativas conformes a
EN 55014-1
EN 55014-2
EN 62841-1
EN 62841-2-2

La persona autorizada para componer el archivo técnico,

Nombre Marcel Filz
Dirección Positec Germany GmbH
Postfach 32 02 16, 50796 Cologne, Germany



2022/10/08
Allen Ding
Ingeniero Jefe Adjunto. Pruebas y Certificación.
Positec Technology (China) Co., Ltd
18, Dongwang Road, Suzhou Industrial
Park, Jiangsu 215123, P. R. China

INSTRUÇÕES ORIGINAIS SEGURANÇA DO PRODUTO

AVISOS GERAIS DE SEGURANÇA DE FERRAMENTAS ELÉCTRICAS



AVISO Leia todos os avisos de segurança, instruções, ilustrações e especificações fornecidos com esta ferramenta eléctrica. Caso não siga todas as instruções listadas de seguida poderá resultar e choque eléctrico, incêndio e/ou lesões graves.

Guarde estas instruções para referência futura.

Os termos “ferramenta eléctrica” utilizados em todos os avisos constantes destas instruções referem-se à sua ferramenta eléctrica accionada por bateria (sem cabo de alimentação).

1) LOCAL DE TRABALHO

- a) **Mantenha o local de trabalho limpo e bem arrumado.** Áreas com pouca iluminação e desordenadas podem provocar acidentes.
- b) **Não utilize o aparelho em locais onde existam líquidos, gases ou poeiras inflamáveis e onde exista o risco de explosão.** As ferramentas eléctricas produzem faíscas que podem inflamar poeiras ou gases.
- c) **Mantenha as pessoas e particularmente as crianças afastadas da ferramenta eléctrica durante o seu funcionamento.** Qualquer distração pode fazê-lo perder o controlo do berbequim.

2) SEGURANÇA ELÉCTRICA

- a) **A ficha do berbequim deve encaixar bem na tomada de alimentação. Nunca modifique fichas, seja de que maneira for. Não utilize nenhuma ficha de adaptação com ferramentas eléctricas que tenham ligação à terra.** Fichas não modificadas e tomadas de corrente adequadas reduzem o risco de choque eléctrico.
- b) **Evite o contacto do corpo com superfícies ligadas à terra como tubos, aquecedores, fogões e frigoríficos.** Existe um aumento do risco de choque eléctrico se o seu corpo estiver em contacto com a terra ou a massa.
- c) **Não exponha este equipamento à chuva ou humidade.** A infiltração de água num aparelho eléctrico aumenta o risco de choque eléctrico.
- d) **Não maltrate o cabo de alimentação. Nunca utilize o cabo para transportar, puxar ou desligar o aparelho da tomada de corrente. Mantenha o cabo afastado de fontes de calor, óleos, arestas afiadas ou peças em movimento.** Cabos danificados ou enredados aumentam o risco de choque eléctrico.
- e) **Quando trabalhar com uma ferramenta**

eléctrica ao ar livre, use um cabo de extensão adequado para utilização no exterior. A utilização de um cabo adequado para uso exterior reduz o risco de choque eléctrico.

- f) **Se não puder evitar a utilização de uma ferramenta eléctrica num local húmido, utilize uma fonte de alimentação protegida contra corrente residual.** A utilização de um dispositivo com protecção contra corrente residual reduz o risco de choque eléctrico.
- ### 3) SEGURANÇA DE PESSOAS
- a) **Esteja atento, observe o que está a fazer e seja prudente sempre que trabalhar com uma ferramenta eléctrica. Não utilize nunca uma ferramenta eléctrica quando estiver cansado ou sob a influência de drogas, álcool ou medicamentos.** Um momento de desatenção quando se utiliza uma ferramenta eléctrica pode causar lesões graves.
 - b) **Utilize equipamentos de segurança. Use sempre óculos de protecção.** Equipamentos de segurança, tais como máscaras protectoras, sapatos de sola antiderrapante, capacetes ou protecções auriculares devidamente utilizados reduzem o risco de lesões.
 - c) **Evite o arranque acidental da ferramenta. Certifique-se de que o comutador de alimentação está desligado antes de ligar a ferramenta à fonte de alimentação e/ou à bateria, antes de pegar nela ou antes de a transportar.** Se mantiver o dedo no interruptor ou accionar o aparelho enquanto este estiver ligado podem ocorrer acidentes.
 - d) **Remova quaisquer chaves de ajuste ou de porcas antes de ligar a ferramenta eléctrica.** Chaves de porcas ou de ajuste fixadas a peças móveis do berbequim podem causar lesões.
 - e) **Não exceda as suas próprias capacidades.** Mantenha sempre o corpo em posição firme e de equilíbrio, o que lhe permite controlar melhor a ferramenta eléctrica em situações imprevistas.
 - f) **Use roupa apropriada. Não use vestuário solto ou artigos de joalheria. Mantenha o cabelo e as roupas e luvas afastados das peças móveis.** Roupas soltas, artigos de joalheria ou cabelos compridos podem ser agarrados por peças em movimento.
 - g) **Se forem fornecidos dispositivos para a montagem de unidades de extracção ou recolha de resíduos, Assegure-se de que são montados e utilizados adequadamente.** A utilização destes dispositivos pode reduzir os perigos relacionados com a presença de resíduos.
 - h) **Não permita que a familiaridade obtida do uso frequente de ferramentas o tornem complacente o o faça ignorar os princípios de segurança da ferramenta.** Uma ação descuidada pode causar lesões graves numa fracção de segundo.
- ### 4) UTILIZAÇÃO E MANUTENÇÃO DA FERRAMENTA ELÉCTRICA
- a) **Não force a ferramenta. Utilize a**

ferramenta eléctrica apropriada para cada aplicação. A utilização da ferramenta eléctrica apropriada executa o trabalho de forma correcta e mais segura, à velocidade para a qual foi concebida.

- b) Não utilize esta ferramenta se o interruptor estiver deficiente, não ligando ou desligando.** Qualquer ferramenta eléctrica que não possa ser controlada pelo interruptor é perigosa e deve ser reparada.
- c) Desligue a ficha da tomada eléctrica e/ou remova o conjunto de pilhas, caso seja possível removê-lo, da ferramenta eléctrica antes de realizar quaisquer ajustes, substituir acessórios ou armazenar ferramentas eléctricas.** Estas medidas de segurança preventivas reduzem o risco de activação accidental da ferramenta.
- d) Quando não estiver a usar a ferramenta eléctrica, guarde-a fora do alcance das crianças e não deixe que esta seja utilizada por pessoas que não a conheçam, nem tenham lido as instruções.** As ferramentas eléctricas são perigosas nas mãos de utilizadores inexperientes.
- e) Realize a manutenção de ferramentas eléctricas e acessórios.** Verifique quaisquer desalinhamentos, encaixes de peças móveis, quebras e outras condições que possam afectar o funcionamento. Se esta ferramenta estiver avariada, mande-a reparar antes de utilizar. Muitos acidentes são causados pela manutenção deficiente de ferramentas eléctricas.

- f) Mantenha as ferramentas de corte limpas e afiadas.** As ferramentas de corte com manutenção adequada e arestas de corte afiadas têm menos probabilidades bloquear e são mais fáceis de controlar.
- g) Utilize a ferramenta eléctrica, acessórios, brocas, etc. em conformidade com estas instruções e da forma prevista para este tipo específico de ferramenta, tendo em conta as condições presentes e o trabalho a executar.** A utilização de ferramentas eléctricas para aplicações diferentes daquelas a que se destinam pode levar a situações de perigo.
- h) Mantenha as pegas e as superfícies de aderência secas, limpas e sem óleo e massa lubrificante.** As pegas e superfícies de aderência escorregadias não permitem o manuseamento e controlo seguros da ferramenta em situações inesperadas.

5) USO E TRATAMENTO DE APARELHOS COM ACUMULADOR

- a) Apenas deverá carregar em carregadores, acumuladores recomendados pelo fabricante.** Um carregador que é apropriado para um tipo de acumulador, pode causar um incêndio se ser utilizado para carregar outros acumuladores.
- b) Apenas utilize nas ferramentas eléctricas os acumuladores previstos.** A utilização de outros acumuladores pode levar a lesões e riscos de incêndio.
- c) Quando o acumulador não estiver em uso,**

mantenha-o afastado de outros objectos de metal, como por exemplo agrafos, moedas, chaves, pregos, parafusos, ou outros pequenos objectos metálicos que possam ligar em ponte os contactos. Um curto circuito entre os contactos do acumulador pode causar queimaduras ou incêndio.

- d) Aplicações inadequadas podem provocar fugas do líquido do acumulador. Evite o contacto com este líquido. No caso de um contacto accidental, lave imediatamente com água fresca. Se o líquido entrar em contacto com os olhos, procure um auxílio médico.** O líquido que escapa do acumulador pode levar a irritações ou queimaduras da pele.
- e) Não utilize um conjunto de baterias ou ferramenta que esteja danificado ou tenha sido modificado.** As baterias danificadas ou modificadas podem exibir um comportamento imprevisto, resultando em incêndio, explosão ou risco de lesão.
- f) Não exponha um conjunto de baterias ou ferramenta ao fogo ou temperatura excessiva.** A exposição ao fogo ou temperatura superior a 130 °C pode causar explosão.
- g) Siga todas as instruções de carregamento e não carregue o conjunto das baterias ou ferramenta fora do intervalo de temperatura especificado nas instruções.** O carregamento indevido ou a temperatura fora do intervalo especificado pode danificar a bateria e aumentar o risco de incêndio.

6) ASSISTÊNCIA TÉCNICA

- a) A sua ferramenta eléctrica só deve ser reparada por um técnico de assistência qualificado e devem ser apenas utilizadas peças de substituição genuínas, mantendo assim a segurança da ferramenta.**
- b) Nunca faça a manutenção de conjuntos de baterias danificados.** A manutenção de conjuntos de baterias só deve ser efetuado pelo fabricante ou prestadores de serviço autorizados.













AVISO DE SEGURANÇA DA CHAVE DE PARAFUSOS

- 1. Segure na ferramenta eléctrica através das superfícies de aderência isolada quando realizar uma operação na qual o parafuso poderá estabelecer contacto com os fios escondidos.** Os parafusos que estabelecem contacto com um fio sob tensão poderá colocar as peças de metal expostas da ferramenta eléctrica sob tensão e causar choque eléctrico no operador.

AVISOS DE SEGURANÇA PARA A BATERIA

- a) Não desmonte, abra ou corte as células da bateria.**

- b) Não submeta a bateria a curto-circuitos. Não armazena as baterias ao acaso numa caixa ou gaveta onde possam provocar um curto-circuito ou submetidas a curto-circuitos por materiais condutores.** Quando não estiver a utilizar a bateria, mantenha-a afastada de outros objectos metálicos, como cliques, moedas, chaves, pregos, parafusos ou outros pequenos objectos de metal, que possam realizar uma ligação de um terminal a outro. Um curto-circuito dos terminais da bateria pode provocar queimaduras ou um incêndio.
- c) Não exponha a bateria ao calor ou a incêndios. Evite o armazenamento à exposição de luz solar directa.**
- d) Não exponha a bateria ao choque eléctrico.**
- e) Em casos de fugas na bateria, não permita que o líquido entre em contacto com a pele ou olhos. Caso entre em contacto, lave a área afectada com quantidades abundantes de água e procure aconselhamento médico.**
- f) Mantenha a bateria limpa e seca.**
- g) Limpe os terminais da bateria com um pano limpo e seco em caso de sujidade.**
- h) A bateria necessita de ser carregada antes de ser utilizada. Consulte sempre estas instruções e utilize o procedimento de carga correcto.**
- i) Não mantenha a bateria a carregar quando não for utilizada.**
- j) Após longos períodos de tempos de armazenamento, pode ser necessário carregar e descarregar a bateria diversas vezes para obter o desempenho máximo.**
- k) Recarregue apenas com o carregador especificado pela Kress. Não utilize um carregador que não se encontra especificado para a utilização com o equipamento.**
- l) Não utilize uma bateria que não se encontra concebida para a utilização com o equipamento.**
- m) Mantenha a bateria fora do alcance das crianças.**
- n) Preserve as informações originais do produto para futura referência.**
- o) Retire a bateria do equipamento quando não estiver em utilização.**
- p) Elimine-a de forma adequada.**
- q) Não misture pilhas de diferente fabrico, capacidade, tamanho ou tipo num dispositivo.**
- r) Mantenha a bateria longe de aparelhos de microondas e de altas pressões.**

	Atenção
	Usar protecção para os ouvidos
	Usar protecção para os olhos
	Usar máscara contra o pó
	Os equipamentos eléctricos não devem ser eliminados juntamente com o lixo doméstico. Se existirem instalações adequadas, deve reciclá-los. Consulte as autoridades locais ou o fornecedor para obter aconselhamento sobre reciclagem.
	Bateria de íões de lítio Este produto foi marcado com um símbolo relacionado com a "recolha separada" de todos os conjuntos de baterias e o conjunto de bateria. Será reciclada ou desmontada para reduzir o impacto no meio ambiente. Os conjuntos de baterias podem ser perigosos para o meio ambiente e para a saúde humana, uma vez que contém substâncias perigosas.
	As baterias poderão entrar no ciclo hídrico caso sejam descartadas indevidamente, o que pode representar perigo para o ecossistema. Não elimine as baterias usadas como resíduos municipais não separados.
	Não queimar
	Usar luvas de protecção
	Alta velocidade
	Baixa velocidade
	Bloquear

SÍMBOLOS



Para reduzir o risco de ferimentos, o utilizador deve ler o manual de instruções

LISTA DE COMPONENTES

1. CONTROLO DE ROTAÇÃO PARA A FRENTE/ PARA TRÁS
2. MANÍPULO DE ADERÊNCIA SUAVE
3. GANCHO*
4. BOTÃO DE LIBERTAÇÃO DO MÓDULO DE BATERIA
5. GRUPO DE BATERIA*
6. INTERRUPTOR PARA LIGAR/DESLIGAR
7. BOTÃO DE AJUSTE DE VELOCIDADE
8. LÂMPADA LED
9. INDICADOR DE CAPACIDADE DA BATERIA
10. MANGA DE BLOQUEIO DA PINÇA
11. SUPORTE PARA PONTAS DE CHAVES DE FENDAS*

* Nem todos os acessórios ilustrados ou descritos estão incluídos no modelo fornecido.

DADOS TÉCNICOS

Tipo **KUB61 KUB61.91 (B61- uma designação da máquina, representativa de uma chave de parafusos)**

	KUB61	KUB61.91
Tensão nominal	20V  Max**	
Velocidade nominal sem carga	I: 0-1200/min II: 0-2100/min III: 0-2800/min IV: 0-3600/min	
Taxa de Impacto avaliada	I: 0-1500bpm II: 0-2800bpm III: 0-3400bpm IV: 0-4200bpm	
Tamanho do mandril	1/4" Hex (6.35mm)	
Peso da ferramenta	1.6Kg	1Kg

** Tensão medida sem carga. A tensão inicial da bateria atinge o máximo de 20 volts. A tensão nominal é de 18 volts.

INFORMAÇÃO DE RUÍDO

Pressão sonora ponderada	$L_{pA} = 80.4$ dB(A)
K_{pA}	3 dB(A)
Potência sonora ponderada	$L_{WA} = 91.4$ dB(A)

K_{WA} 3 dB(A)

Usar protecção para os ouvidos.

INFORMAÇÃO DE VIBRAÇÃO

Os valores totais de vibração são determinados de acordo com a normativa EN 62841:

Valor da emissão da vibração:	$a_n = 4.337$ m/s ²
	Instabilidade K = 1.5 m/s ²

O valor total de vibração declarado e o valor de emissão de ruído declarado foram medidos de acordo com um método de teste normalizado e poderão ser utilizados para comparar ferramentas entre si. O valor total de vibração declarado e o valor de emissão de ruído declarado também poderão ser utilizados numa avaliação preliminar da exposição.



AVISO: a vibração e as emissões de ruído durante o uso efetivo da ferramenta elétrica podem diferir do valor declarado, em função das formas como a ferramenta é utilizada, especialmente no que se refere ao tipo de peça de trabalho que é processada em função dos seguintes exemplos e de outras variações sobre como a ferramenta é utilizada: O modo como a ferramenta é utilizada, os materiais a cortar ou perfurar. A ferramenta estar em boas condições e bem conservada.

A utilização do acessório correcto para a ferramenta e a garantia de que está afiado e em boas condições. A tensão de aderência nas pegas e se são utilizados acessórios anti-vibração e ruído. Se a ferramenta é utilizada para o objectivo para a qual foi concebida e segundo as instruções.

Esta ferramenta pode causar síndrome de vibração mão-braço, se não for adequadamente utilizada.



AVISO: Para ser preciso, uma estimativa do nível de exposição nas condições actuais de utilização deve ter em conta todas as partes do ciclo de operação, como os tempos em que a ferramenta está desligada e quando está em funcionamento, mas inactiva, ou seja, não realizando o seu trabalho. Isto poderá reduzir significativamente o nível de exposição durante o período total de trabalho.

Ajudar a minimizar a sua vibração e risco de exposição ao ruído.

Utilize SEMPRE formões, brocas e lâminas afiadas. Mantenha esta ferramenta de acordo com as instruções e bem lubrificada (quando aplicável). Se a ferramenta tiver de ser utilizada regularmente, invista em acessórios anti-vibração e anti-ruído. Planeie o seu horário de trabalho de forma a distribuir a utilização de ferramentas de alta vibração ao longo de vários dias.

ACESSÓRIOS

	KUB61	KUB61.91
Conjunto de Baterias (KAB21)	2	/
Carregador (KAC21)	1	/
Suporte para pontas de chaves de fendas	1	1
Gancho	1	1
Broca da chave de fenda 50mm	1	1

Recomendamos-lhe que compre todos os acessórios no fornecedor onde tenha adquirido a ferramenta. Para mais pormenores, consulte a respectiva embalagem. Os representantes comerciais também pode ajudar e aconselhar.

INSTRUÇÕES DE FUNCIONAMENTO



NOTA: Antes de usar a ferramenta, leia o livro de instruções cuidadosamente.

Utilização de acordo com as disposições:

Esta ferramenta destina-se ao aperto e desaperto de cavilhas, porcas e vários elementos de fixação com rosca.

MONTAGEM E FUNCIONAMENTO

Ação	Figura
MONTAGEM E AJUSTE	
Montagem do gancho e grampo para pontas	Ver. A1, A2, A3, A4
Inserir as brocas	Ver. B1
Remover as brocas	Ver. B2
FUNCIONAMENTO	
Controlo de rotação para a frente/ para trás	Ver. C1, C2, C3
 ATENÇÃO: A direção de rotação da máquina não pode ser alterada até estar totalmente imobilizada.	

Indicação LED

Antes da operação, a luz do LED será ativada quando o botão On/ Off estiver ligeiramente pressionado e desligará automaticamente 20 segundos depois que o botão On/Off for liberado.

Ambos o arrancador de impacto e a bateria estão equipados com sistemas de proteção. Quando o LED pisca (cerca de uma vez por segundo, parará de piscar quando soltar o interruptor), o sistema cortará automaticamente a alimentação da ferramenta para prolongar a vida útil da bateria. A ferramenta pára automaticamente durante o funcionamento se a ferramenta e/ou a bateria forem colocadas sob uma das seguintes:

- **Sobrecarregada:** a ferramenta é operada de forma a extrair uma corrente anormalmente elevada. Nesse caso, solte o interruptor na ferramenta para interromper a operação de sobrecarga; e depois reinicie.

- **Sobreaquecida:** sob a condição anteriormente referida, se a ferramenta falhar ao iniciar pressionando o interruptor, a Ferramenta e a Bateria estão sobreaquecidas. Nesse caso, esfrie a ferramenta e a bateria antes de iniciar o interruptor novamente.

- **Tensão baixa da bateria:** A restante capacidade da bateria é demasiado baixa e a ferramenta não irá funcionar. Nesta situação, remova e recarregue a Bateria.

 **ATENÇÃO:** Para ligar a luz, prima o interruptor On/Off e certifique-se de que o Controlo de Rotação Para a Frente/Para Trás está na posição direita/esquerda.





Ver. D

Seleção do modo

Esta ferramenta vem com as funções de ajuste que utiliza quatro velocidades e quatro modos auxiliares, o que é conveniente para o operador operar melhor a máquina de acordo com cada trabalho.

Pode alternar entre a 1ª / 2ª / 3ª / 4ª velocidades com uma pressão rápida e curta; Pode alternar entre quatro modos auxiliares de madeira/chapa fina/chapa grossa/paragem automática premindo longamente (durante 1-3 segundos).

Nota: A comutação da posição das velocidades/modo não pode ser feita com a ferramenta a funcionar.

Modo de aplicação (o tipo auxiliar é mostrado no painel)	Máx. Frequência dos impactos	Función	Aplicación
Modo para madeira 	4200bpm	Este modo ajuda a evitar que o parafuso caia quando começa a perfurar. A ferramenta roda primeiro o parafuso a baixa velocidade. Em seguida, roda o parafuso de forma eficiente a uma velocidade máxima depois do parafuso ter perfurado uma certa profundidade.	Apertar parafusos longos.
Modo para chapas finas 	A ferramenta para assim que o impacto começa.	Este modo ajuda a evitar que os parafusos sejam demasiado apertados. Também aumenta a velocidade e melhora a qualidade. A ferramenta aperta o parafuso a alta velocidade e para assim que o impacto começa.	Aperta firmemente o parafuso auto-perfurante em placas metálicas finas com um bom acabamento
Modo para chapas grossas 	3400bpm	Este modo ajuda a evitar os danos ou riscos nos parafusos. Também aumenta a velocidade e melhora a qualidade. A ferramenta aperta o parafuso a alta velocidade e reduz a velocidade assim que o impacto começa. Nota: Liberte o gatilho do interruptor imediatamente após o aperto para evitar um aperto excessivo.	Aperta firmemente o parafuso auto-perfurante em placas metálicas grossas com um bom acabamento
Modo de paragem automática 	4200bpm	Este modo ajuda a evitar que o parafuso caia. Quando o parafuso for desapertado por uma rotação inversa, a ferramenta parará automaticamente quando o parafuso/porca estiver suficientemente solto.	Desapertar o parafuso.

Nota: A função de controlo automático da velocidade só funciona quando o gatilho do interruptor é totalmente pressionado.

Nota: A função de paragem automática em rotação inversa só funciona quando a ferramenta roda no sentido anti-horário para aparafusar.

Nota: Pressione o gatilho do interruptor e pressione o botão quando todos os indicadores estiverem apagados no painel.

Nota: Todas as luzes são apagadas no painel dos interruptores quando a ferramenta é desligada para economizar energia da bateria. Os tipos de modo de aplicação podem ser verificados pressionando continuamente o gatilho do interruptor até que a ferramenta pare.

SOLUÇÃO DE PROBLEMAS

1. NÃO SOU CAPAZ DE ENCAIXAR A BATERIA NO CARREGADOR PORQUÊ?

A bateria pode ser inserida no carregador apenas numa única direcção. Rode a bateria até conseguir inseri-la na ranhura. A luz vermelha do indicador deve acender quando a bateria está a carregar

2. RAZÕES PARA TEMPOS DE SERVIÇO DIFERENTES DO CONJUNTO DE BATERIAS

Pelos tempos de recarga acima referidos, e se o conjunto de baterias não tiver sido utilizado durante um período prolongado, o tempo de funcionamento do conjunto de baterias será reduzido. Esse é o problema relacionado ao número de carregamento. Essa situação será melhorada após o carregamento e uso por várias vezes. Condições de serviço mais pesadas tais como a aplicação de parafusos de grandes dimensões em madeira rígida, consumirão mais depressa a energia do conjunto de baterias do que condições de serviço mais leves. Não recarregue o conjunto de baterias com temperaturas inferiores a 0°C e superiores a 40°C porque isso afectará o seu rendimento.

MANUTENÇÃO

Remova o conjunto de pilhas da ferramenta antes de realizar qualquer ajuste, reparação ou manutenção.

A sua ferramenta não requer qualquer lubrificação ou manutenção adicional.

Na sua ferramenta eléctrica, não existem componentes susceptíveis de serem substituídos pelo utilizador. Nunca utilize água ou produtos químicos para limpar a sua ferramenta. Limpe-a com um pano macio e seco. Guarde sempre a sua ferramenta num local seco. Mantenha as ranhuras de ventilação do motor devidamente limpas.

PARA LAS HERRAMIENTAS A BATERÍA

A amplitude térmica ambiente para utilização e armazenamento da ferramenta e da bateria é 0°C–45°C. A amplitude térmica ambiente recomendada para o Sistema de carregamento durante o carregamento é 0°C–40°C.

PROTECÇÃO AMBIENTAL

 Os equipamentos eléctricos não devem ser eliminados juntamente com o lixo doméstico. Se existirem instalações adequadas, deve reciclá-los. Consulte as autoridades locais ou o fornecedor para obter aconselhamento sobre reciclagem.

Positec Germany GmbH
Postfach 32 02 16, 50796 Cologne, Germany

DECLARAÇÃO DE CONFORMIDADE

Nós,
POSITEC Germany GmbH
Postfach 32 02 16, 50796 Cologne, Germany

Declaramos que o produto,
Descrição **Perfuração alimentada por bateria**
Tipo **KUB61 KUB61.91 (B61- uma designação da máquina, representativa de uma chave de parafusos)**
Função **Apretar e desapertar parafusos, porcas**

cumpram as seguintes Directivas,
2006/42/EC
2011/65/EU&(EU)2015/863
2014/30/EU

Normas em conformidade com
EN 55014-1
EN 55014-2
EN 62841-1
EN 62841-2-2

Pessoa autorizada a compilar o ficheiro técnico,
Nome Marcel Filz
Endereço Positec Germany GmbH
Postfach 32 02 16, 50796 Cologne, Germany



2022/10/08
Allen Ding
Engenheiro-chefe adjunto, Teste e Certificação
Positec Technology (China) Co., Ltd
18, Dongwang Road, Suzhou Industrial
Park, Jiangsu 215123, P. R. China

ORIGINELE INSTRUCTIES PRODUCTVEILIGHEID ALGEMENE VEILIGHEIDSWAARSCHUWINGEN VOOR VERMOGENSMACHINE

 **WAARSCHUWING** Lees alle veiligheidswaarschuwingen, instructies, illustraties en specificaties die bij dit elektrisch gereedschap werden meegeleverd. Het niet opvolgen van alle onderstaande voorschriften kan tot een elektrische schok, brand en/of ernstig persoonlijk letsel leiden.

Bewaar alle waarschuwingen en instructies voor latere naslag.

De term "(elektrisch) gereedschap" in de waarschuwingen hieronder, verwijst naar uw op netspanning werkende gereedschap (met stroomdraad) of uw accugereedschap (draadloos).

1) WERKGEBIED

- a) **Houd uw werkgebied schoon en zorg ervoor dat deze goed verlicht is.** In rommelige en slecht verlichte werkgebieden gebeuren sneller ongelukken.
- b) **Gebruik elektrisch gereedschap niet in explosieve atmosferen, zoals in de nabijheid van ontvlambare vloeistoffen, gassen of stof.** Elektrisch gereedschap veroorzaakt vonken die de stof of de gassen kunnen doen ontvlammen.
- c) **Houd kinderen en omstanders uit de buurt terwijl u met elektrisch gereedschap werkt.** Afleidingen kunnen ervoor zorgen dat u de controle over het gereedschap verliest.

2) ELEKTRISCHE VEILIGHEID

- a) **De stekker van het elektrisch gereedschap moet passen in het stopcontact. Pas de stekker op geen enkele manier aan om te zorgen dat hij wel past. Gebruik geen adapterstekkers terwijl u geaard elektrisch gereedschap gebruikt.** Onaangepaste stekkers die in het stopcontact passen, verminderen de kans op een elektrische schok.
 - b) **Vermijd lichamenlijk contact met geaarde of gegronde oppervlakken, zoals buizen, radiatoren, fornuizen en koelkasten.** Als uw lichaam geaard of geground is, is er een grotere kans op een elektrische schok.
 - c) **Stel uw elektrische gereedschap niet bloot aan regen of natte omstandigheden.** Water dat elektrisch gereedschap kan binnendringen, vergroot de kans op een elektrische schok.
 - d) **Gebruik de stroomdraad niet op een andere manier dan waarvoor deze gemaakt is. Trek niet aan de stroomdraad, ook niet om de stekker uit het stopcontact te krijgen en draag het gereedschap niet door het aan de stroomdraad vast te houden. Houd de stroomdraad uit de buurt van hitte, olie, scherpe hoeken en**
- bewegende onderdelen.** Beschadigde of verwarde stroomdraden vergroten de kans op een elektrische schok.
- e) **Wanneer u het elektrische gereedschap buitenshuis gebruikt, dient u te zorgen voor een verlengsnoer dat geschikt is voor gebruik buitenshuis.** Het gebruik van een verlengsnoer dat geschikt is voor gebruik buitenshuis, vermindert de kans op een elektrische schok.
 - f) **Moet een krachtmachine in een vochtige locatie worden gebruikt, gebruik dan een aardlekschakelaar (ALS).** Een ALS vermindert het gevaar op elektrische schokken.
- ### 3) PERSOONLIJKE VEILIGHEID
- a) **Blijf alert, kijk waar u mee bezig bent en gebruik uw gezonde verstand wanneer u met elektrisch gereedschap werkt. Gebruik geen elektrisch gereedschap wanneer u moe bent of onder de invloed van drugs, alcohol of medicijnen.** Een moment van onoplettendheid bij het gebruik van elektrisch gereedschap kan leiden tot ernstig persoonlijk letsel.
 - b) **Gebruik een veiligheidsuitrusting. Draag altijd oogbescherming.** Een veiligheidsuitrusting, zoals een stofmasker, schoenen met antislipzolen, een veiligheidshelm, of oorbescherming die onder de juiste omstandigheden gebruikt wordt, vermindert de kans op persoonlijk letsel.
 - c) **Pas op dat het apparaat niet onbedoeld wordt gestart. Zorg ervoor dat de schakelaar uit staat voordat u de voeding en/of batterij aansluit, en als u de machine oppakt en draagt.** Gereedschap dragen terwijl u uw vinger op de schakelaar houdt, of de stekker in het stopcontact steken terwijl het gereedschap ingeschakeld staat, is vragen om ongelukken.
 - d) **Verwijder inbussleutels of moersleutels voordat u het gereedschap inschakelt.** Een sleutel die nog in of op een draaiend onderdeel van het elektrische gereedschap zit, kan leiden tot ernstig persoonlijk letsel.
 - e) **Werk niet boven uw macht. Zorg er altijd voor dat u stevig staat en goed in balans bent.** Hierdoor hebt u betere controle over het gereedschap in onverwachte situaties.
 - f) **Draag geschikte kleding. Draag geen loszittende kleding of sieraden. Houd uw haar en kleding uit de buurt van bewegende onderdelen.** Loszittende kleding, sieraden of lang haar kan vast komen te zitten in bewegende onderdelen.
 - g) **Wanneer er apparaten worden bijgeleverd voor stofafzuiging en -opvang, zorg er dan voor dat deze aangesloten zijn en op de juiste manier gebruikt worden.** Het gebruik van deze apparaten vermindert de gevaren die door stof kunnen ontstaan.
 - h) **Als u gereedschap veelvuldig gebruikt, dan kan dit leiden tot het negeren van de veiligheidsprincipes, probeer dit te vermijden.** Een achteloze actie kan binnen een fractie van een seconde leiden tot ernstig letsel.

- 4) GEBRUIK EN ONDERHOUD VAN ELEKTRISCH GEREEDSCHAP**
- a) Forceer het gereedschap niet. Gebruik gereedschap dat voor de toepassing geschikt is.** *Het gebruik van geschikt gereedschap levert beter werk af en werkt veiliger als het gebruikt wordt op de snelheid waar het voor ontworpen is.*
- b) Gebruik het gereedschap niet wanneer de aan/uitschakelaar niet functioneert.** *Gereedschap dat niet kan worden bediend met behulp van de schakelaar is gevaarlijk en dient te worden gerepareerd.*
- c) Haal de stekker uit het stopcontact en/of verwijder de accu, indien deze kan worden verwijderd, uit het gereedschap voordat u instellingen verandert, toebehoren vervangt of de machine opbergt.** *Deze preventieve veiligheidsmaatregelen verminderen de kans op het ongewild inschakelen van het gereedschap.*
- d) Berg gereedschap dat niet gebruikt wordt buiten het bereik van kinderen op en laat personen die niet bekend zijn met het gereedschap of met deze veiligheidsinstructies het gereedschap niet bedienen.** *Elektrisch gereedschap kan in de handen van ongetrainde gebruikers gevaarlijk zijn.*
- e) Onderhouden van het gereedschap en accessoires. Controleer of bewegende onderdelen nog goed uitgelijnd staan, of ze niet ergens vastzitten en controleer op elke andere omstandigheid die ervoor kan zorgen dat het gereedschap niet goed functioneert. Wanneer het gereedschap beschadigd is, dient u het te repareren voordat u het in gebruik neemt.** *Veel ongelukken worden veroorzaakt door slecht onderhouden elektrisch gereedschap.*
- f) Houd snijdend gereedschap schoon en scherp.** *Goed onderhouden snijdend gereedschap met scherpe zaagbladen/messen zal minder snel vastlopen en is makkelijker te bedienen.*
- g) Gebruik het gereedschap, de accessoires, de bitjes, enz. in overeenstemming met deze instructies en op de manier zoals bedoeld voor het specifieke type elektrisch gereedschap, rekening houdend met de werkomstandigheden en het uit te voeren werk.** *Het gereedschap gebruiken voor andere doeleinden dan waar deze voor ontworpen is, kan gevaarlijke situaties opleveren.*
- h) Houd de handgrepen en grijppoppervlakten droog, schoon en vrij van olie en smeermiddel.** *Glibberige handgrepen en grijppoppervlakten laten geen veilige hantering toe, en zorgen ervoor dat u geen controle hebt over het gereedschap in onverwachte omstandigheden.*

5) GEBRUIK EN ONDERHOUD VAN ACCUGEREEDSCHAP

- a) Laad het accupack alleen op met de door de fabrikant aangegeven oplader.** *Een oplader die geschikt is voor het ene type*

accupack, kan brand veroorzaken wanneer die gebruikt wordt voor een ander type accupack.

- b) Gebruik het gereedschap uitsluitend met het aangegeven accupack.** *Door het gebruik van andere accupacks ontstaat de kans op letsel of brand.*
- c) Wanneer het accupack niet gebruikt wordt, dient u het uit de buurt te houden van metalen voorwerpen, zoals paperclips, munten, sleutels, spijkers, schroeven of andere kleine metalen voorwerpen die een verbinding kunnen maken tussen de contactpunten van de terminal.** *Het kortsluiten van de accuterminals kan zorgen voor brandwonden of brand.*
- d) Onder extreme omstandigheden kan er vloeistof uit de accu lopen; raak deze vloeistof niet aan. Wanneer u toch onverhoopt met de vloeistof in aanraking komt, dient u dit onmiddellijk af te spoelen met water. Wanneer de vloeistof in de ogen komt, dient u zo snel mogelijk een arts te raadplegen.** *Vloeistof die afkomstig is uit de accu kan irritatie of brandwonden veroorzaken.*
- e) Gebruik geen accu of gereedschap dat beschadigd of aangepast is.** *Beschadigde of aangepaste accu's kunnen onvoorspelbaar reageren, wat kan leiden tot brand, explosie of het veroorzaken van letsel.*
- f) Stel een accu of gereedschap niet bloot aan vuur of extreme temperatuur.** *Blootstelling aan brand of een temperatuur boven 130°C kan explosie veroorzaken.*
- g) Volg alle instructies en laad de accu of het gereedschap niet op buiten het temperatuurbereik dat vermeld is in de handleiding.** *Onjuist opladen of opladen bij temperaturen buiten het aangegeven bereik kan de accu beschadigen en het risico op brand vergroten.*
- 6) SERVICE**
- a) Laat uw elektrisch gereedschap repareren door een bevoegde reparateur die alleen originele reserveonderdelen gebruikt.** *Zo bent u er zeker van dat uw gereedschap veilig blijft.*
- b) Repareer nooit beschadigde accu's.** *Reparatie van accu's mag alleen worden uitgevoerd door de fabrikant of geautoriseerde onderhoudstechnici.*

VEILIGHEIDSWAARSCHUWING VOOR SCHROEVENDRAAIERS

- 1. Houd het elektrische gereedschap bij de geïsoleerde handgrepen vast tijdens het uitvoeren van werk op plaatsen waar het metaal in contact kan komen met verborgen kabels.** *Contact met een draad die onder stroom staat, zorgt ervoor dat de metalen delen van de machine ook onder stroom komen te staan, waardoor u een elektrische schok kunt krijgen.*

VEILIGHEIDSINSTRUCTIES VOOR HET ACCUPACK

- a) **Batterijcellen en accupacks mogen niet gedemonteerd, geopend of vernietigd worden.**
- b) **Sluit accupacks niet kort. Bewaar accupacks niet willekeurig in een doos of lade waar ze elkaar kunnen kortsluiten of door geleidende voorwerpen kortgesloten kunnen worden.** Houd het accupack op een afstand van andere metalen voorwerpen als paperclips, munstukken, sleutels, nagels, schroeven en andere kleine metalen voorwerpen die de contacten van de accupack kunnen verbinden. Kortgesloten contacten van accupacks kunnen brandwonden of brand veroorzaken.
- c) **Stel accupacks niet bloot aan warmte of vuur. Vermijd opslag in direct zonlicht.**
- d) **Stel accupacks niet bloot aan mechanische schokken.**
- e) **Als een accu lekt dient men voorzichtig te zijn dat de vloeistof niet in contact komt met de huid of de ogen. Als dat toch gebeurt spoelt men de huid onder stromend water en raadpleegt men een arts.**
- f) **Houd batterijcellen en accupacks schoon en droog.**
- g) **Veeg de aansluitingen van het accupack schoon met een droge doek als ze vuil zijn geworden.**
- h) **Accupacks moeten voor gebruik worden opgeladen. Lees de gebruiksaanwijzing voor de juiste laad instructies.**
- i) **Laat accupacks niet langdurig opladen als ze niet worden gebruikt.**
- j) **Na een lange opslagperiode kan het nodig zijn het accupack enkele keren op te laden en te ontladen voor een optimale prestatie.**
- k) **Laad alleen op met een lader met de technische gegevens van Kress. Gebruik geen andere lader dan de lader die specifiek voor dat doel met de apparatuur is meegeleverd.**
- l) **Gebruikt geen accupack dat niet bedoeld is voor gebruik met deze apparatuur.**
- m) **Houd accupacks buiten het bereik van kinderen.**
- n) **Bewaar de oorspronkelijke instructies van het product voor latere gebruik.**
- o) **Verwijder het batterijpakket uit de apparatuur als het niet in gebruik is.**
- p) **Volg de juiste procedure voor afvalverwijdering na afdanken van dit apparaat.**
- q) **Gebruik geen cellen van verschillende fabrikanten, capaciteit, afmetingen of typen binnen een apparaat.**
- r) **Houd de accu uit de buurt van microgolven en hoge druk.**

SYMBOLLEN

	Lees de gebruikershandleiding om het risico op letsels te beperken
	Waarschuwing
	Draag oorbescherming
	Draag een veiligheidsbril
	Draag een stofmaske
	Afgedankte elektrische producten mogen niet bij het normale huisafval terecht komen. Breng deze producten waar mogelijk naar een recyclecentrum bij u in de buurt. Vraag de verkoper of de gemeente informatie en advies over het recyclen van elektrische apparatuur.
	Li-Ion-accu Dit product is uitgerust met een symbool dat 'gescheiden inzameling' aanduidt voor alle accu's. Ze worden dan gerecycled of gedemonteerd om de impact op het milieu te verminderen. Accu's kunnen gevaarlijk zijn voor het milieu en de menselijke gezondheid, omdat ze gevaarlijke stoffen bevatten.
	Als de batterij niet correct wordt gebruikt, kan deze de waterkringloop binnendringen, wat schade aan het ecosysteem kan veroorzaken. Gooi gebruikte batterijen niet weg als ongesorteerd gemeentelijk afval.
	Niet verbranden
	Draag beschermende handschoenen.
	Hoge snelheid
	Lage snelheid
	Vergrendelen

ONDERDELENLIJST

1. DRAAIBEDIENING VOORUIT/ACHTERUIT
2. HANDGREEP MET ZACHTE GRIP
3. HAAK*
4. ONTGRENDELKNOP ACCUPAKKET
5. BATTERIJ*
6. AAN-/UITSCHAKELAAR
7. SNELHEID AANPASSING KNOP
8. LED-LAMP
9. BATTERIJ INDICATOR
10. SLUITBUS VOOR SPANKOP
11. SCHROEFBITHOUDER*

* Niet alle afgebeelde of beschreven toebehoren worden standaard meegeleverd.

TECHNISCHE GEGEVENS

Typ **KUB61 KUB61.91 (B61- benaming van machines, representatief voor schroevendraaier)**

	KUB61	KUB61.91
Spanning	20V  Max**	
Toerental onbelast	I: 0-1200/min II: 0-2100/min III: 0-2800/min IV: 0-3600/min	
Aantal slagen onbelast	I: 0-1500bpm II: 0-2800bpm III: 0-3400bpm IV: 0-4200bpm	
Spanwijdte boorhouder	1/4" Hex (6.35mm)	
Gewicht	1.6Kg	1Kg

** Spanning gemeten zonder belasting. Beginspanning batterij bereikt maximum 20 volt. Nominale spanning is 18volt.

GELUIDSPRODUCTIE

A-gewogen geluidsdruk	$L_{BA} = 80.4$ dB(A)
K_{pA}	3 dB(A)
A-gewogen geluidsniveau	$L_{WA} = 91.4$ dB(A)
K_{WA}	3 dB(A)

Draag oorbescherming.

TRILLINGSGEGEVENS

Totale trillingswaarden (som triax vector) bepaald volgens EN 62841:

Trillingsemisiewaarde:	$a_h = 4.337$ m/s ²
	Onzekerheid K = 1.5 m/s ²

De totale waarde van trillingen en geluidsemisie werden gemeten volgens een standaard testmethode en kunnen worden gebruikt om gereedschappen te vergelijken.

De totale waarde van trillingen en geluidsemisie kunnen ook voor een voorlopige beoordeling van de blootstelling worden gebruikt.

 **WAARSCHUWING:** Trillingen en geluidsemisie die tijdens het gebruik van het gereedschap optreden, kunnen verschillen van de opgegeven waarde, dit is afhankelijk van de manier waarop het gereedschap wordt gebruikt, met name van het werkstuk dat wordt bewerkt, afhankelijk van de volgende voorbeelden en andere variaties in de manier waarop het gereedschap wordt gebruikt:

Hoe de machine gebruikt wordt en hoe het materiaal gesneden of geboord wordt.

De conditie en de onderhoudstoestand van de machine. Gebruik van de juiste toebehoren. Zorg ervoor dat ze scherp zijn en in goede conditie.

Hoe stevig de handgreep wordt vastgehouden en of er anti-trilling en -geluidsaccessoires worden gebruikt. De machine moet gebruik worden zoals door de ontwerper bedoeld is en in overeenstemming met deze instructies.

Deze machine kan een trillingsyndroom in hand en arm veroorzaken als hij niet op de juiste wijze gehanteerd wordt.

 **WAARSCHUWING:** Voor de nauwkeurigheid moet bij een schatting van het blootstellingsniveau in de feitelijke gebruiksomstandigheden rekening worden gehouden met alle delen van de bewerking, zoals het moment dat de machine wordt uitgeschakeld en de tijden waarop de machine loopt zonder daadwerkelijk gebruikt te worden. Dit kan het blootstellingsniveau over de totale werkperiode aanzienlijk verminderen. Het risico op blootstelling aan trillingen en geluid verminderen.

Gebruik ALTIJD scherpe beitels, boren en zaagbladen. Onderhoud de machine volgens deze instructies en houd hem goed gesmeerd (voor zover van toepassing).

Als het gereedschap regelmatig wordt gebruikt, investeer dan in anti-trilling en -geluidsaccessoires.

Plan de werkzaamheden zodat de taken met veel trillingen over een aantal dagen verspreid worden.

TOEBEHOREN

	KUB61	KUB61.91
Accu (KAB21)	2	/
Laadapparaat (KAC21)	1	/
Schroefbithouder	1	1
Haak	1	1
50mm schroevendraaierbit	1	1

Wij adviseren u alle accessoires te kopen in de winkel waar u het gereedschap heeft aangekocht. Kijk op de verpakking van accessoires voor meer informatie. Ook het winkelpersoneel kan u helpen en adviseren.

BEDIENINGSINSTRUCTIES



OPMERKING: lees het instructieboekje aandachtig voor gebruik van het gereedschap .

Gebruik volgens bestemming

Dit gereedschap is bedoeld voor het bevestigen en losmaken van bouten, moeren en verschillende bevestigingsmiddelen met schroefdraad.

ASSEMBLAGE EN BEDIENING

ACTIE	FIGUUR
MONTEREN EN AANPASSEN	
De haak- en bitclip monteren	ZIE FIG. A1,A2,A3,A4
Het aanbrengen van bits	ZIE FIG. B1
Het uitnemen van bits	ZIE FIG. B2
BEDIENING	
Stuurstang Waarschuwing: De draairichting van de machine kan pas worden veranderd totdat deze volledig tot stilstand is gekomen.	ZIE FIG. C1, C2, C3

LED-indicatie

Vóór het gebruik wordt het LED-lampje geactiveerd wanneer de Aan-/uit-schakelaar licht wordt ingedrukt. 20 seconden nadat de Aan-/uitschakelaar is losgelaten, dooft dit lampje automatisch.

Zowel de slagstarter als de accu zijn voorzien van beveiligingssystemen. Wanneer de LED knippert (ongeveer één keer per seconde en stopt weer met knippen zodra u de schakelaar loslaat), schakelt het systeem automatisch de stroom van het gereedschap uit om de levensduur van de accu te verlengen. Het gereedschap komt tijdens het gebruik automatisch tot stilstand als het wordt blootgesteld aan een van de volgende omstandigheden:

- **Overbelasting:** Het gereedschap wordt gebruikt op een manier die afname van een abnormaal grote hoeveelheid stroom veroorzaakt. Laat in dit geval de schakelaar op het gereedschap los om de overbelastingsbewerking te stoppen en start vervolgens opnieuw.
- **Oververhitting:** In dit geval, Als het gereedschap niet start door op de schakelaar te drukken, zijn het gereedschap en de accu oververhit. Koel in dit geval het gereedschap en de accu voordat u de schakelaar opnieuw start.

- **Lage accuspanning:** De restcapaciteit van de accu is te laag en het gereedschap zal met deze accu niet meer functioneren. Neem de accu in dit geval uit het gereedschap en laad hem opnieuw op.

WAARSCHUWING: Om het licht in te schakelen, drukt u op de Aan/Uit-schakelaar en zorgt u ervoor dat de Vooruit/Achteruit-Draaibediening in de stand rechts/links staat.





ZIE FIG. D

Modusselectie

Dit gereedschap wordt geleverd met de aanpassingsfuncties door gebruik te maken van vier versnellingen en vier hulpmodi, wat handig is voor de gebruiker om de machine beter te kunnen bedienen voor het uitvoeren van werkzaamheden.

Er kan geschakeld worden tussen de 1e/2e/3e/4e versnellingen door snel en kort in te drukken; u kunt schakelen tussen vier hulpstanden hout/dun ijzer/dik ijzer/autostop door lang ingedrukt te houden (voor 1-3 seconde).

Opmerking: Het omschakelen van de versnellingspositie/-modus kan niet worden uitgevoerd terwijl het gereedschap wordt gebruikt.

Toepassingsmodus (het hulptype wordt weergegeven op het paneel)	Max. Slagsnelheid	Functie	Toepassing
Houtmodus 	4200bpm	Deze modus helpt voorkomen dat de schroef eruit valt wanneer men gaat schroeven. Het gereedschap draait de schroef eerst met een lage snelheid. Vervolgens draait het de schroef efficiënt op volle snelheid in nadat deze tot een bepaalde diepte is gedraaid.	Draai lange schroeven vast.
Modus voor dun ijzer 	Het gereedschap stopt zodra de slagen beginnen.	Deze modus helpt voorkomen dat de schroeven te strak worden aangedraaid. Het verhoogt ook de snelheid en verbetert de kwaliteit. Het gereedschap drijft de schroef aan om met hoge snelheid te draaien en stopt zodra de slagen beginnen.	Draai zelfborende schroeven stevig vast in dunne metalen plaat met een goede afwerking
Modus voor dik ijzer 	3400bpm	Deze modus helpt schade aan schroeven of krassen te voorkomen. Het verhoogt ook de snelheid en verbetert de kwaliteit. Het gereedschap drijft de schroef aan om met hoge snelheid te draaien en vermindert de snelheid zodra de slagen beginnen. Opmerking: Laat de startschakelaar onmiddellijk na het vastdraaien los om te strak aandraaien te voorkomen.	Draai zelfborende schroeven stevig vast in dikke metalen plaat met een goede afwerking.
Auto-stop modus 	4200bpm	Deze modus helpt voorkomen dat de schroef eruit valt. Wanneer de bout wordt losgemaakt door omgekeerd draaien, stopt het gereedschap automatisch wanneer de bout/ moer los genoeg is.	Draai de bout los.

Let op: De automatische snelheidsregeling werkt alleen als de schakelaar volledig is ingedrukt.

Let op: De omgekeerde auto-stopfunctie werkt alleen wanneer het gereedschap tegen de klok in draait voor het aandrijven.

Let op: Druk op de startschakelaar en druk vervolgens op de knop wanneer alle indicatoren op het paneel UIT zijn.

Let op: Alle lampjes zijn UIT op het schakelpaneel wanneer het gereedschap is uitgeschakeld om de batterij te sparen. De soorten toepassingsmodi kunnen worden gecontroleerd door de startschakelaar continu in te drukken totdat het gereedschap stopt.

PROBLEEMOPLOSSINGEN

1. WAAROM KAN IK HET ACCUPACK NIET IN DE OPLADER DUWEN?

De accu kan maar op één manier in de lader geschoven worden. Draai de accu om totdat deze in de sleuf geschoven kan worden. Als de accu oplaadt, moet het rode lampje branden.

2. REDENEN VOOR VERSCHILLENDE ACCUDUUR

Problemen met de oplaadtijden, zoals hierboven, en als u het accupack lange tijd niet gebruikt hebt, verkorten de werkduur van het accupack. Dit is een probleem met betrekking tot het aantal kosten. Na meerdere keren opladen en gebruiken zal de situatie verbeteren. Zware werkomstandigheden zoals grote schroeven in hardhout zullen de energie van de accu sneller gebruiken dan lichtere werkomstandigheden. Laad het accupack niet op bij temperaturen onder de 0°C en boven de 40°C aangezien dit een slecht effect heeft op de prestaties.

ONDERHOUD

Verwijder het accupack uit de boormachine voordat u instellingen verandert, onderhoud pleegt of een onderdeel repareert.



Dit elektrische gereedschap hoeft niet extra gesmeerd of onderhouden te worden.

Gebruik nooit water of chemische reinigingsmiddelen voor het schoonmaken van uw elektrische gereedschap. Veeg het schoon met een droge doek. Bewaar uw elektrische gereedschap altijd op een droge plek. Houd de ventilatiegaten van de motor schoon. Houd alle bedieningselementen vrij van stof.

VOOR GEREEDSCHAP MET ACCU'S

De omgevingstemperatuur voor het gebruik en de opslag van het gereedschap ligt tussen 0°C-45°C. De aanbevolen omgevingstemperatuur voor het oplaadsysteem tijdens het opladen ligt tussen 0°C-40°C.

BESCHERMING VAN HET MILIEU

 Afgedankte elektrische producten mogen niet bij het normale huisafval terechtkomen.
 Breng deze producten waar mogelijk naar een recyclecentrum bij u in de buurt. Vraag de verkoper of de gemeente informatie en advies over het recyclen van elektrische apparatuur.

KONFORMITÄTSERKLÄRUNG

Wir,
POSITEC Germany GmbH
Postfach 32 02 16, 50796 Cologne, Germany

erklären hiermit, dass unser Produkt
Beschreibung **Akku- Bohrschrauber**
Typ **KUB61 KUB61.91 (B61- benaming van machines, representatief voor schroevendraaier)**
Funktionen **Schroeven en moeren aan- en losdraaien**

den Bestimmungen der folgenden Richtlinien entspricht:

2006/42/EC
2011/65/EU&(EU)2015/863
2014/30/EU

Werte nach
EN 55014-1
EN 55014-2
EN 62841-1
EN 62841-2-2

Zur Kompilierung der technischen Datei ermächtigte Person

Name Marcel Filz
Adresse Positec Germany GmbH
Postfach 32 02 16, 50796 Cologne, Germany



2022/10/08
Allen Ding
Stellvertretender Cheffingenieur,
Prüfung und Zertifizierung
Positec Technology (China) Co., Ltd
18, Dongwang Road, Suzhou Industrial
Park, Jiangsu 215123, P. R. China

Positec Germany GmbH
Postfach 32 02 16, 50796 Cologne, Germany

ОРИГИНАЛЬНЫЕ ИНСТРУКЦИИ БЕЗОПАСНОСТЬ ПРОДУКТА ОБЩИЕ ПРАВИЛА ТЕХНИКИ БЕЗОПАСНОСТИ ПРИ РАБОТЕ С ЭЛЕКТРОИНСТРУМЕНТОМ



ПРЕДОСТЕРЕЖЕНИЕ! Внимательно ознакомьтесь с инструкциями и предостережениями по технике безопасности. Невыполнение всех нижеприведенных инструкций и рекомендаций может привести к поражению электрическим током, пожару и серьезным травмам.

Сохраните все предостережения и инструкции для дальнейшего пользования.

В дальнейшем термин “электроинструмент” используется как для работающего от сети (проводного) электроинструмента, так и для электроинструмента, работающего от аккумулятора (беспроводного).

1. БЕЗОПАСНОСТЬ НА РАБОЧЕМ МЕСТЕ

- a) **Содержите рабочее место в чистоте и хорошо освещенным.** Загроможденные и плохо освещенные зоны способствуют возникновению несчастных случаев.
- b) **Не работайте с инструментом во взрывоопасной атмосфере, в присутствии воспламеняемых жидкостей, газов или пыли.** Возникающие при работе электроинструмента искры могут привести к воспламенению горючих веществ.
- c) **При работе с инструментом дети и посторонние должны находиться на безопасном расстоянии.** Отвлечение внимания может привести к потере вами контроля.

2. ЭЛЕКТРОБЕЗОПАСНОСТЬ

- a) **Штепсельные вилки электроинструментов должны соответствовать розеткам. Никогда никоим образом не изменяйте соединительную вилку. При заземленных электроинструментах не используйте никаких переходников.** Неизменные вилки и соответствующие розетки снижают риск поражения электротоком.
- b) **Избегайте физического контакта с заземленными поверхностями, такими, как трубы, радиаторы, плиты и холодильники.** Риск поражения электротоком повышается, если ваше тело будет заземлено.
- c) **Не подвергайте электроинструменты воздействию дождя или высокой влажности.** Попадание воды в

электроинструмент повышает опасность поражения электротоком.

- d) **Правильно обращайтесь с электрокабелем. Никогда не используйте кабель для переноски электроинструмента, а также не тяните за кабель для выключения из розетки. Держите кабель на безопасном расстоянии от источников тепла, масла, острых кромок и движущихся частей.** Поврежденные или запутанные кабели повышают риск поражения электротоком.
- e) **При работе с электроинструментом вне помещений используйте удлинители, которые предназначены для работы на открытом воздухе.** Это снижает риск поражения электротоком.
- f) **При использовании электроинструмента во влажном помещении его необходимо подключать к электросети через устройство защитного отключения (УЗО).** Использование УЗО снижает риск поражения электротоком.

3. ЛИЧНАЯ БЕЗОПАСНОСТЬ

- a) **Будьте внимательны: следите за тем, что вы делаете, и руководствуйтесь здравым смыслом, работая с электроинструментом. Не используйте электроинструмент, если вы устали или находитесь под воздействием сильнодействующих средств, алкоголя или медикаментов.** Потеря внимания даже на короткое мгновение при работе с электроинструментом может привести к серьезным травмам.
- b) **Используйте индивидуальные средства защиты. Всегда надевайте средства защиты глаз.** Такие средства защиты, как респиратор, нескользкая защитная обувь, каска или защитные наушники, используемые в соответствующих условиях, снижают риск получения травм.
- c) **Предотвращайте случайный запуск электроинструмента. Убедитесь, что выключатель находится в положении "Выключено" перед подключением к электросети и / или аккумуляторной батарее, сборкой или переносом электроинструмента.** Переноска инструмента с пальцем на кнопке пуска или включение в сеть электроинструмента с включенным выключателем способствует несчастному случаю.
- d) **Удаляйте все регулировочные приспособления или гаечные ключи перед включением электроинструмента.** Оставленные на вращающихся деталях электроинструмента, они могут привести к травме.
- e) **Не перенапрягайтесь. Постоянно занимайте устойчивое положение и поддерживайте равновесие.** Это позволяет лучше контролировать электроинструмент в непредвиденных

ситуациях.

- f) **Одевайтесь надлежащим образом. Не надевайте свободную одежду или украшения. Держите волосы, одежду и перчатки на расстоянии от движущихся частей.** Свободную одежду, украшения или длинные волосы может затянуть в движущиеся части.
- g) **Используйте предусмотренные средства и устройства для сбора и удаления пыли, если инструмент оснащен таковыми.** Использование таких средств может снизить опасности, связанные с пылью.
- h) **Не позволяйте осведомленности, полученной в результате частого использования инструментов, заставить вас расслабиться и игнорировать принципы техники безопасности при работе с инструментом.** Неосторожное действие может привести к серьезным травмам в течение доли секунды.

4. ИСПОЛЬЗОВАНИЕ ЭЛЕКТРОИНСТРУМЕНТА И УХОД ЗА НИМ

- a) **Не перегружайте электроинструмент. Используйте подходящий инструмент для каждой определенной цели.** Правильно подобранный электроинструмент выполнит работу лучше и надежнее на уровне, для которого он предназначен.
- b) **Не используйте электроинструмент, если выключатель невозможно включить или выключить.** Любой электроинструмент, который невозможно контролировать выключателем, представляет опасность и должен быть отремонтирован.
- c) **Отсоедините штепсель от электросети и / или аккумуляторную батарею от электроинструмента перед проведением каких-либо настроек, сменой насадок или хранением электроинструмента.** Подобные предохранительные меры снижают опасность случайного пуска электроинструмента.
- d) **Храните не использующиеся электроинструменты в местах, недоступных для детей. Не разрешайте работать с электроинструментом лицам, которые не знают его особенностей или не ознакомлены с данной инструкцией.** Электроинструменты в руках необученных пользователей представляют опасность.
- e) **Поддерживайте электроинструмент в исправном состоянии. Проверяйте инструмент на предмет смещения или заедания движущихся частей, поломки деталей или любых иных неисправностей, могущих повлиять на работу электроинструмента. В случае повреждения следует отремонтировать электроинструмент перед применением.** Многие несчастные случаи вызваны плохим уходом за

электроинструментом.

- f) **Режущий инструмент должен быть заточенным и чистым.** При поддержании режущих инструментов в надлежащем состоянии и с острыми режущими кромками вероятность их заклинивания уменьшается и ими легче управлять.
 - g) **Используйте электроинструмент, принадлежности, сверла и т. п. в соответствии с данными инструкциями, специфичной конкретного типа электроинструмента, учитывая условия работы и выполняемую задачу.** Использование электроинструмента для иных операций, помимо тех, для которых он предназначен, может привести к возникновению опасной ситуации.
 - h) **Ручки и поверхности для захвата должны быть сухими, чистыми и без следов масла и смазки.** Скользкие ручки и поверхности для захвата не позволяют безопасно обращаться с инструментом и контролировать его в непредвиденных ситуациях.
- #### 5. ИСПОЛЬЗОВАНИЕ АККУМУЛЯТОРНОГО ИНСТРУМЕНТА И УХОД ЗА НИМ
- a) **Производите подзарядку аккумулятора только при помощи оригинального зарядного устройства.** Зарядное устройство, которое подходит для одного типа аккумуляторной батареи, может привести к пожару, когда используется с другим типом аккумуляторной батареи.
 - b) **Используйте аккумуляторный инструмент только с оригинальными аккумуляторами.** Использование любого другого типа аккумулятора может привести к травме или пожару.
 - c) **Неиспользуемые аккумуляторные батареи храните отдельно от металлических предметов, таких как скрепки для бумаги, монеты, ключи, гвозди, винты и тому подобное, которые могут замкнуть контакты батареи.** Замыкание контактов аккумуляторной батареи может привести к ожогам или пожару.
 - d) **В критических ситуациях из аккумулятора может вытекать жидкость – избегайте контакта с ней. Если жидкость все же попала на поверхность кожи, смойте ее большим количеством воды. При попадании жидкости в глаза срочно обратитесь за медицинской помощью.** Жидкость, вытекающая из аккумулятора, может вызвать раздражение или ожоги.
 - e) **Не используйте аккумуляторную батарею или инструмент, который поврежден или модифицирован.** Поврежденные или модифицированные аккумуляторные батареи могут срабатывать непредсказуемым образом, что может привести к пожару, взрыву или риску получения травмы.
 - f) **Не подвергайте аккумуляторную**

батарею или инструмент воздействию огня или чрезмерно высокой температуры. Воздействие огня или температуры выше 130 °C может привести к взрыву.

- g) Следуйте всем инструкциям по зарядке и не заряжайте аккумулятор или инструмент вне диапазона температур, указанного в инструкциях.** Неправильная зарядка или температура, выходящая за пределы указанного диапазона, может повредить аккумулятор и повысить риск возгорания.

6. СЕРВИСНОЕ ОБСЛУЖИВАНИЕ

- a) Ремонт электроинструмента должен выполняться квалифицированным персоналом с использованием только оригинальных запасных частей.** Это гарантирует безопасность его использования.
- b) Никогда не обслуживайте поврежденные аккумуляторы.** Обслуживание аккумуляторных батарей должно выполняться только производителем или авторизованными поставщиками сервисных услуг.

МЕРЫ ПРЕДОСТОРОЖНОСТИ ДЛЯ ОТВЕРТКИ

- 1. Держите электроинструмент за изолированные поверхности для захвата, когда выполняете операцию, в которой крепеж может коснуться скрытой проводки.** Крепеж, контактирующий с проводом под напряжением, может способствовать тому, что металлические детали электроинструмента окажутся под напряжением, и это может привести к поражению электрическим током.











ПРАВИЛА ТЕХНИКИ БЕЗОПАСНОСТИ ДЛЯ АККУМУЛЯТОРНОЙ БАТАРЕИ



- a) Не допускается разбирать, вскрывать, измельчать элементы питания и аккумуляторную батарею.**
- b) Не допускается накоротко замыкать элементы питания или аккумулятор. Не допускается беспорядочно хранить элементы питания или аккумулятор в коробке или ящике, где они могут замкнуть друг друга или могут быть замкнуты другими металлическими предметами.** Если аккумуляторная батарея не используется, держите ее подальше от металлических предметов, таких как зажимы, монеты, гвозди, винты и прочие металлические

предметы небольшого размера, которые могут соединить клеммы друг с другом. Короткое замыкание клемм батареи может стать причиной ожогов или пожара.

- c) Не допускается подвергать аккумуляторную батарею воздействию высоких температур или пламени. Избегайте хранения аккумуляторной батареи в местах, подверженных воздействию прямого солнечного света.**
- d) Не допускается подвергать аккумуляторную батарею механическим ударам**
- e) В случае протечки аккумуляторной батареи, не допускайте контакта электролита с кожей или глазами. В случае такого контакта необходимо промыть пораженный участок обильным количеством воды и обратиться за медицинской помощью.**
- f) Аккумуляторную батарею необходимо содержать в чистоте и сухости.**
- g) В случае загрязнения контактов аккумуляторной батареи их необходимо протереть чистой сухой тканью.**
- h) Аккумуляторную батарею необходимо заряжать перед использованием. Всегда следуйте данной инструкции и используйте правильный порядок зарядки.**
- i) Не допускается оставлять аккумулятор на зарядном устройстве, если он не используется.**
- j) После продолжительного хранения может потребоваться несколько раз зарядить и разрядить аккумуляторную батарею для достижения максимальной эффективности ее работы.**
- k) Используйте только зарядные устройства, указанные Kress. Не допускается использовать какие-либо зарядные устройства, за исключением специально предназначенных для данного оборудования.**
- l) Не допускается использовать какие-либо аккумуляторные батареи, не предназначенные для использования с данным оборудованием.**
- m) Храните аккумуляторную батарею в местах, недоступных для детей.**
- n) Следует сохранить оригинальную документацию на изделие для будущего использования.**
- o) По возможности извлекайте аккумуляторную батарею из изделия, если она не используется.**
- p) Утилизируйте аккумуляторную батарею должным образом.**
- q) Не используйте аккумуляторы сторонних производителей**
- r) Берегите аккумулятор от воздействия СВЧ-излучения и высокого давления.**

УСЛОВНЫЕ ОБОЗНАЧЕНИЯ

	Для сокращения риска травмы пользователь должен прочитать руководство по эксплуатации инструмента
	Предостережение
	Носите защиту органов слуха
	Носите защиту органов зрения
	Носите пылезащитную маску
	Отходы электротехнической продукции не следует утилизировать с бытовыми отходами. Они должны быть доставлены в местный центр утилизации для надлежащей переработки.
 Li-Ion 	Литий-ионный аккумулятор Этот продукт был отмечен символом, связанным с «раздельным сбором» для всех батарейных блоков и батареи. Затем он утилизируется или раскреплен, чтобы уменьшить воздействие на окружающую среду. Батарейный блок могут быть вредны для окружающей среды и здоровья человека, поскольку они содержат вредные вещества.
	При неправильной утилизации батареи могут попасть в водный цикл, что может быть опасным для экосистемы. Не выбрасывайте использованные батареи в несортированные бытовые отходы.
	Запрещается сжигать
	Используйте защитные перчатки
	Высокая скорость

	Низкая скорость
	Замок

СПИСОК КОМПОНЕНТОВ

1. УПРАВЛЕНИЕ ВРАЩЕНИЕМ ВПЕРЕД/ НАЗАД
2. РУКОЯТКА С МЯГКИМ ПОКРЫТИЕМ
3. КРЮК*
4. КНОПКА ВЫСВОБОЖДЕНИЯ АККУМУЛЯТОРНОГО КОМПЛЕКТА
5. АККУМУЛЯТОРНАЯ БАТАРЕЯ*
6. ПЕРЕКЛЮЧАТЕЛЬ ВКЛЮЧЕНИЯ/ ВЫКЛЮЧЕНИЯ
7. КНОПКА РЕГУЛИРОВКИ СКОРОСТИ
8. СВЕТОДИОДНАЯ ПОДСВЕТКА
9. ИНДИКАТОР ЗАРЯДКИ АККУМУЛЯТОРА
10. ВТУЛКА ЗАЖИМНОГО ПАТРОНА
11. ДЕРЖАТЕЛЬ БИТ ОТВЕРТКИ*

* Не все показанные или описанные аксессуары включены в стандартную поставку.

ТЕХНИЧЕСКИЕ ДААННЫЕ

Тип **KUB61 KUB61.91 (B61- категория оборудования, к которой относятся шуруповерты)**

	KUB61	KUB61.91
Расчетное напряжение	20V  Max**	
Скорость без нагрузки	I: 0-1200/мин II: 0-2100/мин III: 0-2800/мин IV: 0-3600/мин	
Скорость ударного воздействия	I: 0-1500уд/мин II: 0-2800уд/мин III: 0-3400уд/мин IV: 0-4200уд/мин	
Диаметр патрона	1/4" Hex (6.35мм)	

Вес инструмента	1.6кг	1кг
-----------------	-------	-----

**Напряжение измерено без рабочей нагрузки.
Первоначальное напряжение аккумулятора достигает максимум 20 В. Номинальное напряжение составляет 18 В.

ИНФОРМАЦИЯ О ШУМЕ

Измеренное звуковое давление	$L_{pA} = 80.4 \text{ dB(A)}$
K_{pA}	3 dB(A)
Измеренная мощность шума	$L_{WA} = 91.4 \text{ dB(A)}$
K_{WA}	3 dB(A)

Носите защиту органов слуха

ИНФОРМАЦИЯ О ВИБРАЦИИ

Суммарные значения вибрации (трехкомпонентная векторная сумма), определенные согласно EN 62841:

Уровень вибрации:	$a_n = 4.337 \text{ m/s}^2$
	Погрешность $K = 1.5 \text{ m/s}^2$

Заявленное общее значение вибрации и заявленное значение шума были измерены в соответствии со стандартным методом испытаний и могут использоваться для сравнения одного инструмента с другим. Заявленное общее значение вибрации и заявленное значение уровня шума также могут использоваться для предварительной оценки воздействия.

⚠ ПРЕДОСТЕРЕЖЕНИЕ! Значение вибрации при фактическом использовании электроинструмента может отличаться от заявленного значения в зависимости от способов использования инструмента: Вариантов его применения и обрезаемых или шлифуемых материалов. Исправности инструмента и его правильного технического обслуживания. Использования соответствующих аксессуаров и состояния всех режущих поверхностей и остроты их кромок. Плотности захвата на рукоятках и использования каких-либо антивибрационных аксессуаров. Использования инструмента в соответствии с его предназначением и этими инструкциями.

Этот инструмент может вызвать тремор рук, если его использование не будет регулироваться должным образом.

⚠ ПРЕДОСТЕРЕЖЕНИЕ! Для обеспечения максимальной точности при оценке уровня

воздействия в реальных условиях использования должны также учитываться все аспекты рабочего цикла, такие как периоды времени, когда инструмент выключен, а также работает на холостом ходу и не выполняет фактическую работу. Это может значительно снизить уровень воздействия на оператора за весь рабочий период, позволяя минимизировать опасность воздействия вибрации и шума.

Всегда используйте заточенные лезвия, сверла и резы. Обслуживайте этот инструмент в соответствии с данными инструкциями и хорошо смазывайте (при необходимости). Если инструмент используется регулярно, приобретите антивибрационные аксессуары. Планируйте свой график работы, чтобы разбить использование инструментов с высокой вибрацией на несколько дней.

АКСЕССУАРЫ

	KUB61	KUB61.91
Аккумуляторная батарея (KAB21)	2	/
Зарядное устройство (KAC21)	1	/
Держатель бит отвертки	1	1
Крюк	1	1
Бита крестовая 50 мм	1	1

Мы рекомендуем вам приобрести аксессуары в том же магазине, где вам продали инструмент. Для получения дополнительной информации см. упаковку. Сотрудники магазина смогут помочь вам и дать

ИНСТРУКЦИИ ПО ЭКСПЛУАТАЦИИ

ⓘ ПРИМЕЧАНИЕ: Перед использованием инструмента внимательно прочитайте инструкцию.

Назначение

Данный инструмент предназначен для завинчивания и отвинчивания болтов, гаек и других резьбовых крепежных деталей.

СБОРКА И ЭКСПЛУАТАЦИЯ

Действие	Рисунок
СБОРКА И РЕГУЛИРОВКА	
Установка крюка и зажима для бит	См. Рис. A1, A2, A3, A4

Вставка сверла	См. Рис. В1
Извлечение сверла	См. Рис. В2
ЭКСПЛУАТАЦИЯ	
Управление вращением вперед/назад  ПРЕДОСТЕРЕЖЕНИЕ: направление вращения инструмента нельзя менять до его полной остановки.	См. Рис. С1, С2, С3

Светодиодная индикация

Перед работой индикатор будет активирован, когда переключатель Вкл./Выкл. слегка нажат, и автоматически выключится через 20 секунд после отпускания переключателя.

Как ударный стартер, так и аккумулятор оснащены системами защиты. Когда светодиод мигает (примерно раз в секунду, причем мигание прекратится после отпускания переключателя), система автоматически снимает питание с инструмента для продления времени работы от аккумулятора. Инструмент автоматически остановится во время работы, если инструмент и / или аккумуляторная батарея находятся под воздействием одного из следующих условий:

•**Перегрузка:** инструмент работает таким образом, что он потребляет аномально высокий ток; в этом случае отпустите кнопку включения на инструменте, чтобы остановить процесс перегрузки; затем осуществите повторный запуск.

•**Перегрев:** при описанных выше условиях, если при нажатии на кнопку включения инструмент не начинает работать, что инструмент и аккумуляторная батарея перегреваются. Дайте инструменту и аккумулятору остыть, перед тем как снова нажать кнопку включения.

•**Низкое напряжение аккумулятора:** оставшаяся мощность аккумуляторной батареи слишком мала, и инструмент не будет работать. В таком случае, извлеките и зарядите аккумулятор.

 **ПРЕДОСТЕРЕЖЕНИЕ:**
для включения подсветки нажмите переключатель включения/выключения и убедитесь, что переключатель вращения вперед/назад находится в положении справа/слева.

См. Рис. D

Выбор режима работы

Данный инструмент позволяет выбрать одну из четырех скоростей и четырех вспомогательных режимов в зависимости от того, что удобнее оператору для наилучшей эксплуатации инструмента. Быстрое и короткое нажатие обеспечивает переключение между передачами на 1-й/2-й/3-й/4-й скоростях, Длительное нажатие (в течение 1–3 секунд) позволяет переключаться между четырьмя вспомогательными режимами: дерево/тонкий металлический лист/толстый металлический лист/автостоп. Примечание: запрещается переключать положение передачи/режим во время работы инструмента.

Способ применения (вспомогательный тип отображается на панели)	Макс. частота ударов	Рабочий режим	Способ применения
Режим древесины 	4200уд/мин	Данный режим позволяет избежать выпадения шурупа после начала вкручивания. Сначала ввинчивание осуществляется на малой скорости. Затем, после захода шурупа на достаточную глубину, он эффективно завинчивается на полной скорости.	Затяните длинные шурупы.
Режим тонкого металлического листа 	Инструмент останавливается, как только начинаются удары.	Этот режим позволяет предотвратить чрезмерную затяжку винтов. Он также увеличивает скорость и повышает качество. Инструмент вкручивает винт на высокой скорости и останавливается, как только начинаются удары.	Надежно затяните саморез в пластине из тонкого металла с качественным покрытием.
Режим толстого металлического листа 	3400уд/мин	Данный режим позволяет избежать повреждения винта или царапин. Он также увеличивает скорость и повышает качество. При вкручивании винта инструмент вращается на высокой скорости, и снижает ее, как только начинаются удары. Примечание: отпустите курок переключателя сразу после затяжки, чтобы избежать чрезмерной затяжки.	Надежно затяните саморез в пластине из толстого металла с качественным покрытием.
Режим автостоп 	4200уд/мин	Данный режим позволяет избежать выпадения винта. После ослабления болта вращением в обратную сторону инструмент автоматически останавливается, когда болт/гайка достаточно ослаблены.	Ослабьте болт.

Примечание: функцией автоматического контроля скорости можно воспользоваться только при полном нажатии курка переключателя.

Примечание: функцией обратного автостопа можно воспользоваться, только когда вращение инструмента при ввинчивании осуществляется против часовой стрелки.

Примечание: нажмите курок переключателя, а затем кнопку, когда все индикаторы на панели ВЫКЛЮЧЕНЫ.

Примечание: после отключения инструмента все лампочки на панели коммутации ВЫКЛЮЧАТСЯ для экономии мощности аккумулятора. Такие способы применения можно проверить, последовательно нажимая курок переключателя до полной остановки инструмента.

ВОЗМОЖНЫЕ ПРОБЛЕМЫ

1. Я не могу вставить батарею в зарядное устройство. Почему?

Батарея может быть установлена в зарядное устройство только 1 стороной, попробуйте найти подходящее положение для установки, красный светодиод должен загореться, когда батарея заряжается.

2. Причины непостоянного времени работы батареи.

Проблемы со временем зарядки и работы инструмента, могут возникать из-за длительного простоя аккумулятора. Это проблема связана с объемом заряда аккумулятора. Проблема разрешится после зарядки аккумулятора и нескольких использований устройства. Тяжелые условия работы, такие как заворачивание больших саморезов в дерево, требуют больше энергии от батареи и разряжают ее быстрее, нежели более легкие задачи. Не заряжайте вашу батарею при температуре ниже 0°C и выше 40°C, так как это может отразиться на ее производительности.

ТЕХНИЧЕСКОЕ ОБСЛУЖИВАНИЕ

Снимите аккумуляторную батарею с инструмента перед выполнением любых наладочных работ, технического обслуживания или ремонта.

Электроинструмент не требует дополнительной смазки или обслуживания.

В электроинструменте отсутствуют детали, подлежащие обслуживанию пользователем. Никогда не используйте воду или химические чистящие средства для чистки электроинструмента. Протирайте его сухой тканью. Всегда храните электроинструмент в сухом месте. Содержите в чистоте вентиляционные отверстия двигателя. Очищайте от пыли все рабочие органы управления.

ДЛЯ АККУМУЛЯТОРНОГО ИНСТРУМЕНТА

Диапазон температуры окружающей среды для использования и хранения инструмента и аккумулятора составляет 0°C-45°C. Рекомендуемый диапазон температуры окружающей среды для системы зарядки во время зарядки составляет 0°C-40°C.

ЗАЩИТА ОКРУЖАЮЩЕЙ СРЕДЫ



Отходы электрооборудования запрещается утилизировать вместе с бытовыми отходами. Они должны быть доставлены в местный центр утилизации для надлежащей переработки. Обратитесь к местным органам управления или продавцу за рекомендациями по утилизации.

Positec Germany GmbH
Postfach 32 02 16, 50796 Cologne, Germany

ДЕКЛАРАЦИЯ СООТВЕТСТВИЯ

Мы
Positec Germany GmbH
Postfach 32 02 16, 50796 Cologne, Germany

Заявляем о нашем продукте
Описание **Батареиная дрель**
Тип **KUB61 KUB61.91 (B61- категория оборудования, к которой относятся шуруповерты)**
Функция **Затяжка и выкручивание винтов и гаек**

Соответствует следующим директивам:
2006/42/EC
2011/65/EU & (EU)2015/863
2014/30/EU

Стандарты соответствуют
EN 55014-1
EN 55014-2
EN 62841-1
EN 62841-2-2

Лицо, уполномоченное составлять технический файл,

Название Marcel Filz
Адрес Positec Positec Germany GmbH
Postfach 32 02 16, 50796 Cologne, Germany



2022/10/08
Allen Ding
Заместитель главного инженера по тестированию и сертификации
Positec Technology (China) Co., Ltd
18, Dongwang Road, Suzhou Industrial Park, Jiangsu 215123, P. R. China

ORYGINALNE INSTRUKCJE BEZPIECZEŃSTWO PRODUKTU OGÓLNE OSTRZEŻENIA DOTYCZĄCE BEZPIECZEŃSTWA PODCZAS PRACY Z ELEKTRONARZĘDZIAMI

 **OSTRZEŻENIE** Przeczytaj wszystkie ostrzeżenia, instrukcje, ilustracje i specyfikacje dostarczone z elektronarzędziem. Niestosowanie się do podanych wskazówek może spowodować porażenie prądem, pożar i / lub ciężkie obrażenia ciała.

Należy dobrze przechowywać te przepisy. Użyte w dalszej części pojęcie „elektronarzędzie” odnosi się do elektronarzędzi napędzanych prądem (z kablem zasilającym) i do elektronarzędzi napędzanych akumulatorami (bez kabla zasilającego).

1) Miejsce pracy

- a) **Miejsce pracy należy utrzymywać w czystości i dobrze oświetlone.** Nieporządek i nie oświetlane zakresy pracy mogą doprowadzić do wypadków.
- b) **Nie należy pracować tym narzędziem w otoczeniu zagrożonym wybuchem, w którym znajdują się np. łatwopalne ciecze, gazy lub pyły.** Elektronarzędzia wywołują iskry, które mogą podpalić ten pył lub parę.
- c) **Elektronarzędzie trzymać podczas pracy z daleka od dzieci i innych osób.** Przy odwróceniu uwagi można stracić kontrolę nad narzędziem.

2) Bezpieczeństwo elektryczne

- a) **Wtyczka urządzenia musi pasować do gniazda. Nie wolno zmieniać wtyczki w jakikolwiek sposób. Nie należy używać wtyczek adapterowych razem z uziemionymi narzędziami.** Niezmienione wtyczki i pasujące gniazda zmniejszają ryzyko porażenia prądem.
 - b) **Należy unikać kontaktu z uziemionymi powierzchniami jak rury, grzejniki, piece i lodówki.** Istnieje zwiększone ryzyko porażenia prądem, gdy Państwa ciało jest uziemione.
 - c) **Urządzenie należy trzymać zabezpieczone przed deszczem i wilgocią.** Wniknięcie wody do elektronarzędzia podwyższa ryzyko porażenia prądem.
 - d) **Nigdy nie należy używać kabla do innych czynności. Nigdy nie używać kabla do noszenia urządzenia za kabel, zawieszania lub do wyciągania wtyczki z gniazda. Kabel należy trzymać z daleka od wysokich temperatur, oleju; ostrych krawędzi lub ruchomych części urządzenia.** Uszkodzone lub poplątane kable zwiększają ryzyka porażenia prądem.
 - e) **W przypadku, że elektronarzędziem pracuje się na świeżym powietrzu należy używać kabla przedłużającego, który dopuszczony jest do używania na zewnątrz.** Użycie dopuszczanego do używania na zewnątrz kabla przedłużającego zmniejsza ryzyko porażenia prądem.
 - f) **Jeśli nie można uniknąć posługiwania się elektronarzędziem w miejscu o dużej wilgotności należy użyć zabezpieczonego zasilacza domowego (RCD).** Stosowanie RCD zmniejsza ryzyko porażenia prądem elektrycznym.
- ## 3) Bezpieczeństwo osób
- a) **Należy być uważnym, zważać na to co się robi i pracę elektronarzędziem rozpoczynać z rozsądkiem. Nie należy używać urządzenia gdy jest się zmęczonym lub pod wpływem narkotyków, alkoholu lub leków.** Moment nieuwagi przy użyciu urządzenia może doprowadzić do poważnych obrażeń ciała.
 - b) **Należy nosić osobiste wyposażenie ochronne i zawsze okulary ochronne.** Noszenie osobistego wyposażenia ochronnego jak maska przeciwpyłowa, nie ślizgające się buty robocze, hełm ochronny lub ochrona słuchu, w zależności od rodzaju i użycia elektronarzędzia zmniejsza ryzyko obrażeń ciała.
 - c) **Należy zapobiec przypadkowemu uruchomieniu. Przed podłączeniem do sieci zasilającej i/lub zestawu baterii, podniesieniem urządzenia i przenoszeniem urządzenia należy sprawdzić, czy przełącznik znajduje się w pozycji wyłączenia.** W przypadku, że przy noszeniu urządzenia trzyma się palec na włączniku/wyłączniku lub włączone urządzenie podłączone zostanie do prądu, to może to doprowadzić do wypadków.
 - d) **Zanim urządzenie zostanie włączone należy usunąć narzędzia nastawcze lub klucze.** Narzędzie lub klucz, które znajdują się w ruchomych częściach urządzenia mogą doprowadzić do obrażeń ciała.
 - e) **Nie należy przeceniać swoich możliwości. Należy dbać o bezpieczną pozycję pracy i zawsze utrzymywać równowagę.** Przez to możliwa jest lepsza kontrola urządzenia w nieprzewidzianych sytuacjach.
 - f) **Należy nosić odpowiednie ubranie. Nie należy nosić luźnego ubrania lub biżuterii.** Wystrzegaj się kontaktu włosów, części odzieży lub rękawic ochronnych z ruchomymi częściami urządzenia.
 - g) **W przypadku, że możliwe jest zamontowanie urządzeń odsysających lub podchwytyjących należy upewnić się, czy są one właściwie podłączone i prawidłowo użyte.** Użycie tych urządzeń zmniejsza zagrożenie spowodowane pyłami.
 - h) **Częste używanie urządzenia i rutyna może osłabić twoją uwagę i być przyczyną niedotrzymywania zasad**

bezpieczeństwa. Nieuważne działanie może spowodować poważne szkody w ułamku sekundy.

4) Staranne obcowanie oraz użycie elektronarzędzi

a) Nie należy przeciążać urządzenia. Do pracy używać należy elektronarzędzia, które jest do tego przewidziane.

Odpowiednim narzędziem pracuje się lepiej i bezpieczniej w podanym zakresie sprawności.

b) Nie należy używać elektronarzędzia, którego włącznik/wyłącznik jest uszkodzony. Elektronarzędzie, którego nie można włączyć lub wyłączyć jest niebezpieczne i musi zostać naprawione.

c) Przed przystąpieniem do wykonywania jakichkolwiek regulacji, ustawień wymiany osprzętu lub składowania urządzenia należy odłączyć wtyczkę od źródła zasilania i/lub wyjąć akumulator. Ten środek ostrożności zapobiega niezamierzonemu włączeniu się urządzenia.

d) Nie używane elektronarzędzia należy przechowywać poza zasięgiem dzieci. Nie należy dać narzędzia do użytku osobom, które jego nie znają lub nie przeczytały tych przepisów. Używane przez niedoświadczonych osoby elektronarzędzia są niebezpieczne.

e) Dotrzymuj regularnego wykonywani konserwacji urządzenia i osprzętu. Należy kontrolować, czy ruchome części urządzenia funkcjonują bez zarzutu i nie są zablokowane, czy części nie są pęknięte lub uszkodzone, co mogłoby mieć wpływ na prawidłowe funkcjonowanie urządzenia. Uszkodzone części należy przed użyciem urządzenia oddać do naprawy. Wiele wypadków spowodowanych jest przez niewłaściwą konserwację elektronarzędzi.

f) Narzędzia tnące należy utrzymywać ostre i czyste. Starannie pielęgnowane narzędzia tnące z ostrymi krawędziami tnącymi zablokowują się rzadziej i łatwiej się je prowadzi.

g) Elektronarzędzia, osprzęt, narzędzia itd. należy używać odpowiednio do tych przepisów i tak, jak jest to przewidziane dla tego specjalnego typu urządzenia. Uwzględnić należy przy tym warunki pracy i czynność do wykonania. Użycie elektronarzędzi do innych niż przewidziane prace może doprowadzić do niebezpiecznych sytuacji.

h) Uchwyty oraz powierzchnie elementów obsługi urządzenia utrzymywać suche, czyste, bez oleju i smaru. Śliskie uchwyty oraz inne powierzchnie stanowią przeszkodę w bezpiecznej obsłudze i kontroli nad narzędziem w nieoczekiwanych sytuacjach.

5) Staranne użytkowanie elektronarzędzi napędzanych akumulatorami

a) Akumulatory należy ładować tylko w ładowarkach, które polecił producent. Dla ładowarki, która nadaje się do ładowania określonych akumulatorów istnieje niebezpieczeństwo pożaru, gdy użyte zostaną

inne akumulatory.

- b) Do elektronarzędzi należy używać jedynie przewidzianych do tego akumulatorów. Użycie innych akumulatorów może doprowadzić do obrażeń ciała i niebezpieczeństwa pożaru.**
- c) Nie używamy akumulator należy trzymać z daleka od spinaczy, monet, kluczy, gwoździ, śrub lub innych małych przedmiotów metalowych, które mogłyby spowodować zmostkowanie kontaktów. Zwarcie pomiędzy kontaktami akumulatora może spowodować oparzenia lub pożar.**
- d) Przy niewłaściwym użyciu możliwe jest wydostanie się cieczy z akumulatora. Należy unikać kontaktu z nią. Przy przypadkowym kontakcie spłukać wodą. W przypadku, że ciecz dostała się do oczu należy dodatkowo skonsultować się z lekarzem. Ciecz akumulatorowa może doprowadzić do podrażnienia skóry lub oparzeń,**
- e) Zabrania się używania uszkodzonego lub zmodyfikowanego akumulatora lub urządzenia. Uszkodzone lub zmodyfikowane akumulatorki mogą działać w nieoczekiwany sposób wywołując pożar, eksplozję lub zagrożenie zranienia osób.**
- f) Zabrania się wystawiania akumulatora lub urządzenia na działanie ognia lub podwyższonej temperatury. Działanie ognia lub temperatury przekraczającej 130 °C może spowodować eksplozję.**
- g) Kierować się instrukcjami dotyczącymi sposobu ładowania, nie wystawiać akumulatora na działanie temperatury poza zakresem podanym w instrukcji obsługi. Niewłaściwy sposób ładowania akumulatora lub działanie temperatury poza zakresem podanym w instrukcji, może być przyczyną uszkodzenia akumulatora lub nastanie podwyższonego ryzyka wybuchu pożaru.**

6) Serwis

- a) Naprawę urządzenia należy zlecić jedynie kwalifikowanemu fachowcowi i przy użyciu oryginalnych części zamiennych. To gwarantuje, że bezpieczeństwo zostanie zachowane.**
- b) Zabrania się dokonywania naprawy uszkodzonego akumulatora. Naprawę akumulatora może wykonywać wyłącznie producent lub autoryzowany punkt serwisowy.**

OSTRZEŻENIA DOTYCZĄCE BĘZPIECZEŃSTWA UŻYWANIA WKRĘTARKI

- 1. Podczas wykonywania pracy, gdy istnieje możliwość kontaktu narzędzia z ukrytymi przewodami, należy trzymać narzędzie za izolowane powierzchnie do chwytania. Kontakt z przewodem pod napięciem spowoduje także przepływ prądu w**



odstłoniętych częściach metalowych narzędzia i porazi operatora prądem.





INSTRUKCJA BEZPIECZEŃSTWA DOTYCZĄCA MODUŁU AKUMULATORA

- a) **Nie demontuj, nie otwieraj lub nie niszcz ogniw pomocniczych lub modułu akumulatora.**
- b) **Nie zwieraj ognia lub modułu akumulatora. Nie przechowuj ogniw lub modułu akumulatora w sposób bezładny w pudle lub szufladzie, gdzie mogą się wzajemnie zewrzeć lub ulec zwarceniu przez inne metalowe przedmioty.** Nie używany akumulator należy trzymać z daleka od spinaczy, monet, kluczy, gwoździ, śrub lub innych małych przedmiotów metalowych, które mogłyby spowodować zmostkowanie kontaktów. Zwarcie pomiędzy kontaktami akumulatora może spowodować oparzenia lub pożar.
- c) **Nie narażaj ogień lub modułu akumulatora na działanie ciepła lub ognia. Unikaj składowania w miejscach pod bezpośrednim działaniem światła słonecznego.**
- d) **Nie narażaj ogień lub modułu akumulatora na uderzenia mechaniczne.**
- e) **W razie wycieku z ognia, nie dopuść, aby płyn zetknął się ze skórą lub dostał się do oczu. Jeśli już nastąpił kontakt z płynem, przemyj skażoną powierzchnię dużą ilością wody i zwróć się o pomoc medyczną.**
- f) **Utrzymuj ognia i moduł akumulatora w czystości i w stanie suchym.**
- g) **Jeśli zaciski ognia lub akumulatora zostały zanieczyszczone, oczyść je czystą i suchą szmatką.**
- h) **Ognia pomocnicze i moduł akumulatora należy przed użyciem naładować. Zawsze używaj właściwej ładowarki i przestrzegaj instrukcji ładowania zawartej w instrukcji obsługi dostarczonej przez producenta urządzenia.**
- i) **Nie pozostawiaj modułu akumulatora na długie ładowanie, jeśli go nie używasz.**
- j) **Po dłuższym okresie składowania może być niezbędne kilkakrotnie naładowanie i rozładowanie ogniw lub modułu akumulatora, aby uzyskać optymalną wydajność.**
- k) **Do ładowania używaj tylko ładowarki określonej przez producenta. Nie należy używać ładowarek innych niż te, które są przeznaczone do użytku z tym narzędziem. Ładowarki do jednego rodzaju zestawu akumulatorów mogą stanowić zagrożenie pożarowe, gdy są używane z innym zestawem akumulatorów.**

- l) **Nie używaj ognia lub modułu akumulatora nie przeznaczonego do pracy z danym urządzeniem.**
- m) **Trzymaj ognia i moduł akumulatora poza zasięgiem dzieci.**
- n) **Zachowaj oryginalne instrukcje produktu do wglądu.**
- o) **Kiedy to możliwe, wyjmuj moduł akumulatora, jeśli urządzenia się nie używa.**
- p) **Zużyte ognia i akumulatory utylizuj zgodnie z zasadami gospodarki odpadami.**
- q) **Nie używaj w urządzeniu ogniw różnych producentów, pojemności i wymiarów.**
- r) **Chroń baterię przed mikrofalami i wysokim ciśnieniem.**

SYMBOLE

	Aby zmniejszyć niebezpieczeństwo odniesienia obrażeń, użytkownik powinien przeczytać podręcznik z instrukcjami
	Ostrzeżenie
	Używać ochrony słuchu
	Używać ochrony wzroku
	Używać maski przeciwpyłowej
	Stosować rękawice ochronne.
	Odpady wyrobów elektrycznych nie powinny być wyrzucane razem z odpadami gospodarstwa domowego. Należy korzystać z recyklingu, jeśli istnieje odpowiednia infrastruktura. Porady dotyczące recyklingu można uzyskać u władz lokalnych lub sprzedawcy detalicznego.
	Bateria litowo-jonowa. Ten produkt oznaczono symbolem „segregacji odpadów” dla zużytych baterii i akumulatorów. Umożliwia to jego recykling i demontaż, które zmniejszają negatywny wpływ na środowisko. Pakiet akumulatorów są niebezpieczne dla środowiska i dla ludzkiego życia, gdyż zawierają niebezpieczne substancje.

	W przypadku niewłaściwej obsługi akumulator może przedostać się do obiegu wody, co może spowodować uszkodzenie ekosystemu. Nie wyrzucaj zużytych baterii jako nieposortowanych odpadów komunalnych.
	Nie wrzucać do ognia
	Wysokie obroty
	Niskie obroty
	Blokada

LISTA KOMPONENTÓW

1. STEROWANIE OBROTEM DO PRZODU/ DO TYŁU
2. MIĘKKI UCHWYT
3. HAK*
4. PRZYCIŚK ZWALNIANIA AKUMULATORA
5. AKUMULATOR*
6. WŁĄCZNIK/WYŁĄCZNIK
7. PRZYCIŚK REGULACJI PRĘDKOŚCI
8. DIODA LED
9. WSKAŹNIK NAŁADOWANIA AKUMULATORA
10. TULEJA ZACISKOWA
11. UCHWYT KOŃCÓWEK WKRĘTAKOWYCH*

* Nie wszystkie pokazane na ilustracji akcesoria są dostarczane standardowo.

DANE TECHNICZNE

Typ **KUB61 KUB61.91 (B61- oznaczenie maszyny, przedstawiciel wkrętarki)**

	KUB61	KUB61.91
Napięcie znamionowe	20V --- Max**	

Prędkość znamionowa bez obciążenia	I: 0-1200/min	
	II: 0-2100/min	
Szybkość uderzenia	III: 0-2800/min	
	IV: 0-3600/min	
	I: 0-1500bpm	
	II: 0-2800bpm	
Rozmiar uchwytu	III: 0-3400bpm	
	IV: 0-4200bpm	
Masa urządzenia	1.6kg	1kg

** Napięcie mierzone bez obciążenia. Początkowe napięcie akumulatora osiąga maksymalną wartość 20 V. Napięcie nominalne wynosi 18 V.

DANE DOTYCZĄCE HAŁASU I WIBRACJI

Ważone ciśnienie akustyczne	$L_{pA} = 80.4 \text{ dB(A)}$
K_{pA}	3 dB(A)
Ważona moc akustyczna	$L_{WA} = 91.4 \text{ dB(A)}$
K_{WA}	3 dB(A)

Używać ochrony słuchu.

INFORMACJE DOTYCZĄCE DRGAŃ

Łączna wartość drgań (suma wektora triax) określona według normy EN 62841:

Wartość przenoszenia wibracji	$a_h = 4.337 \text{ m/s}^2$
	Niepewność $K = 1.5 \text{ m/s}^2$

Deklarowana wartość całkowita drgań oraz deklarowanych wartości emisji hałasu zostały zmierzone zgodnie ze standardową metodą wykonywania badań i mogą być stosowane do porównywania właściwości różnych urządzeń. Deklarowana wartość całkowita drgań i zadeklarowana wartość emisji hałasu może być zastosowana również do wstępnej oceny zagrożenia.

⚠ OSTRZEŻENIE: Wibracje oraz emisja hałasu podczas rzeczywistego użytkowania elektronarzędzia może się różnić od podanej wartości, w zależności od sposobu używania urządzenia, przede wszystkim od typu obrabianego materiału i możliwości korzystania z urządzenia:

Jak używane jest narzędzie oraz, czy materiał jest cięty czy wiercony. Czy narzędzie jest w dobrym stanie i czy jest prawidłowo konserwowane.

Czy używane są prawidłowe akcesoria narzędzia i czy narzędzie jest właściwie naostrzone oraz w dobrym stanie. Czy zastosowano elementy poprawiające przyleganie uchwytów oraz elementy do wyeliminowania wszelkich drgań i hałasu urządzenia.

Oraz, czy narzędzie jest używane zgodnie z przeznaczeniem i według instrukcji.

Nieprawidłowe prowadzenie tego narzędzia może spowodować syndrom wibracji rąk.

! **OSTRZEŻENIE:** W szczególności, oszacowanie poziomu ekspozycji w rzeczywistych warunkach używania powinno brać także pod uwagę wszystkie elementy cyklu działania, takie jak czasy wyłączenia narzędzia i czas bezczynności, ale nie rzeczywiste wykonywaną pracę. Może to znacznie zmniejszyć poziom ekspozycji w całym okresie pracy. Pomaga zminimalizować ryzyko występowania drgań i podwyższonego poziomu hałasu. Należy ZAWSZE używać ostrych dłut, wiertel i ostrzy. Narzędzie należy konserwować zgodnie z instrukcjami i prawidłowo smarować (w odpowiednich miejscach). Jeżeli urządzenie będzie stosowane regularnie zaleca się wyposażyć urządzenie w wyposażenie eliminujące wibracje i hałas. Należy zaplanować harmonogram pracy w celu rozłożenia używania narzędzi wytwarzających wysoki poziom drgań na kilka dni.

AKCESORIA

	KUB61	KUB61 .91
Akumulator (KAB21)	2	/
Ładowarka (KAC21)	1	/
Uchwyt końcówek wkrętakowych	1	1
Hak	1	1
50 mm końcówka wkrętaka	1	1

Zaleca się zakup wszystkich akcesoriów w sklepie, gdzie zakupiono narzędzie. Więcej szczegółów można znaleźć w dodatkowym opakowaniu. Personel sklepu może również udzielić pomocy i porad.

INSTRUKCJE OBSŁUGI

! **UWAGA:** Przed użyciem narzędzia przeczytać uważnie instrukcję obsługi.

Użycie zgodne z przeznaczeniem

To narzędzie jest przeznaczone do mocowania i zwalniania śrub, nakrętek i różnych gwintowanych elementów mocujących.

MONTAŻ I OBSŁUGA

DZIAŁANIE	RYСУNEK
MONTAŻ I REGULACJA	
Założenie bitu i adaptera	Zob. Rys A1, A2, A3, A4
Mocowanie narzędzi	Zob. Rys B1
Wymywanie narzędzi	Zob. Rys B2
KORZYSTANIE Z NARZĘDZIA	

Sterowanie obrotem do przodu/ do tyłu
! **OSTRZEŻENIE:** Kierunek obrotów narzędzia nie może być zmieniany, dopóki całkowicie się ono nie zatrzyma.

Zob. Rys C1, C2, C3

Wskaźnik LED

Przed operacją, po lekkim naciśnięciu przełącznika On/Off (Włączenie/Wyłączenie), zostanie uaktywnione światło LED i wyłączony się automatycznie, 20 sekund po zwolnieniu przełącznika On/Off (Włączenie/Wyłączenie). Zarówno rozrusznik udarowy, jak i akumulator są wyposażone w systemy zabezpieczające. Gdy LED miga (mniej więcej raz na sekundę, przestanie migać po zwolnieniu przełącznika), system automatycznie wyłączy zasilanie narzędzia, aby wydłużyć czas pracy akumulatora. Narzędzie podczas pracy zatrzyma się automatycznie, kiedy urządzenie lub akumulator przejdzie do następującego stanu:

- **Przeciążenie:** Urządzenie wykorzystywane jest w sposób, przy którym odbierany jest bardzo duży prąd. W takim przypadku zwolnij przełącznik narzędzia, aby zatrzymać operację przeciążenia, a następnie uruchom ponownie.
- **Przegrzanie:** Jeśli w powyżej podanym stanie narzędzie nie uruchomi się po naciśnięciu przełącznika, doszło do przegrzania urządzenia i akumulatora. W takim przypadku należy ostudzić narzędzie i akumulator przed ponownym uruchomieniem przełącznika.
- **Niskie napięcie akumulatora:** Resztkowa pojemność akumulatora jest zbyt niska i urządzenie nie będzie już działało. W takim przypadku wyjąć akumulator i naładować go.

! **OSTRZEŻENIE:** Aby włączyć lampkę, należy nacisnąć wyłącznik i upewnić się, że przełącznik obrotów do przodu/do tyłu znajduje się w położeniu w prawo/w lewo.

Zob. Rys D

Wybór trybu roboczego

Narzędzie posiada funkcje regulacji z wykorzystaniem czterech prędkości przekładni oraz czterech trybów pomocniczych, co ułatwia obsługę urządzenia podczas pracy.

1/2/3/4 bieg można włączać krótkim naciśnięciem spustu; Przez przytrzymanie naciśnięcia (przez 1-3 sekundy) można przełączać się pomiędzy czterema trybami pomocniczymi: drewno/cienkie żelazo/grube żelazo/zatrzymanie automatyczne.

Uwaga: Zmiany przełożenia/trybu roboczego nie można dokonać podczas pracy narzędzia.

Tryb roboczy (tryb wskazany na panelu)	Maks. liczba uderów	Funkcja	Zastosowanie
Wiercenie w drewnie 	4200bpm	W tym trybie zapobiega się wypadaniu wkręta po rozpoczęciu wkręcania. Narzędzie rozpoczyna wkręcanie z małą prędkością. Następnie, po wkręceniu wkręta na określoną głębokość skutecznie wkręca go z pełną prędkością.	Dokręcanie długich wkrętów
Tryb cienkie żelazo 	Narzędzie zatrzymuje się w chwili pojawienia się oporu.	W tym trybie zapobiega się dokręceniu śruby z nadmierną siłą. Zwiększa się również prędkość i podwyższa jakość. Narzędzie wprawia śrubę w ruch obrotowy z dużą prędkością i zatrzymuje się w chwili pojawienia się oporu.	Bezpieczne dokręcanie wkrętów samogwintujących w cienką blachę metalową bez jej uszkodzenia.
Tryb grube żelazo 	3400bpm	W tym trybie zapobiega się uszkodzeniom śruby lub porysowaniu blachy. Zwiększa się również prędkość i podwyższa jakość. Narzędzie wprawia śrubę w ruch obrotowy z dużą prędkością i zmniejsza prędkość w chwili pojawienia się oporu. Uwaga: Celem niedopuszczenia do nadmiernej siły dokręcenia, w chwili dokręcenia należy niezwłocznie zwolnić spust wyłącznika.	Bezpieczne dokręcanie wkrętów samogwintujących w grubą blachę metalową bez jej uszkodzenia.
Tryb auto-stop 	4200bpm	W tym trybie zapobiega się wypadaniu śruby. Po wystarczającym poluzowaniu śruby/nakrętki na obrotach wstecznych narzędzie zatrzyma się automatycznie.	Luzowanie śrub.

Uwaga: Funkcja automatycznej kontroli prędkości działa tylko wtedy, gdy spust wyłącznika jest całkowicie wciśnięty.

Uwaga: Funkcja automatycznego zatrzymywania biegu wstecznego działa tylko wtedy, gdy wrzeczono narzędzia obraca się w kierunku przeciwnym do ruchu wskazówek zegara.

Uwaga: Naciśnij spust wyłącznika, a następnie naciśnij przycisk, gdy wszystkie wskaźniki na panelu są WYŁĄCZONE.

Uwaga: Po wyłączeniu narzędzia wszystkie kontrolki na panelu przełączników ulegają wyłączeniu, co ma na celu oszczędność energii akumulatora. Rodzaje trybów roboczych można sprawdzić stale naciskając spust wyłącznika do chwili, gdy narzędzie się zatrzyma.

ROZWIĄZYWANIE PROBLEMÓW

1. NIE MOGĘ WŁOŻYĆ AKUMULATORÓW DO ŁADOWARKI. DLACZEGO?

Akumulatorki mogą być wkładane do ładowarki tylko w jednym kierunku. Obracać akumulatorkiem aż wejdzie do komory, czerwona dioda LED powinna się zapalić podczas ładowania akumulatorków.

2. PRZYCZYNY RÓŻNYCH CZASÓW ROBOCZYCH AKUMULATORÓW

Problemy z ładowaniem opisane powyżej oraz długa przerwa w użytkowaniu akumulatorków spowodują skrócenie czasu pracy akumulatorków. Jest to problem związany z liczbą opłat. Po kilkakrotnym naładowaniu i użyciu sytuacja poprawi się. Ciężkie warunki pracy, takie jak duże wkręty wkręcane w twarde drewno, spowodują szybsze wyczerpywanie się akumulatorków niż podczas pracy w lepszych warunkach. Nie należy ładować akumulatorków temperaturze poniżej 0°C oraz powyżej 40°C, gdyż zmniejszy to wydajność.

KONSERWACJA

Przed przystąpieniem do jakiegokolwiek regulacji, serwisowania lub konserwacji należy wyjąć akumulator.

Narzędzie to nie wymaga żadnego dodatkowego smarowania czy konserwacji.

Nigdy nie należy używać wody czy środków czyszczących do czyszczenia narzędzia z napędem elektrycznym. Czyścić suchą szmatką. Zawsze należy przechowywać narzędzie w suchym miejscu. Utrzymywać w czystości otwory wentylacyjne silnika. Utrzymywać wszystkie urządzenia sterujące w czystości.

ZALECENIA DLA NARZĘDZI AKUMULATOROWYCH

Zakres temperatury roboczej i przechowywania narzędzi oraz akumulatora wynosi 0°C-45°C.

Zalecany zakres temperatury ładowania dla układu ładowania wynosi 0°C-40°C.

ÓCHRONA ŚRODOWISKA

 Odpady wyrobów elektrycznych nie powinny być wyrzucane razem z odpadami gospodarstwa domowego. Należy korzystać z recyklingu, jeśli istnieje odpowiednia infrastruktura. Porady dotyczące recyklingu można uzyskać u władz lokalnych lub sprzedawcy detalicznego.

Positec Germany GmbH
Postfach 32 02 16, 50796 Cologne, Germany

DEKLARACJA ZGODNOŚCI

My,
Positec Germany GmbH
Postfach 32 02 16, 50796 Cologne, Germany

deklarujemy, że produkt,
Opis **Wiertarka zasilana akumulatorem**
Typ **KUB61 KUB61.91 (B61- oznaczenie maszyny, przedstawiciel wkrętarki)**
Funkcja **Dokręcanie i odkręcanie śrub, nakrętek**
jest zgodny z następującymi dyrektywami,
2006/42/EC
2011/65/EU&(EU)2015/863
2014/30/EU

Normy są zgodne z
EN 55014-1
EN 55014-2
EN 62841-1
EN 62841-2-2

Osoba upoważniona do kompilacji pliku technicznego,
Nazwa Marcel Filz
Adres Positec Germany GmbH
Postfach 32 02 16, 50796 Cologne, Germany



2022/10/08
Allen Ding
Zastępca głównego inżyniera, testowanie i certyfikacja
Positec Technology (China) Co., Ltd
18, Dongwang Road, Suzhou Industrial
Park, Jianguo 215123, P. R. China

Kress 